



ประกาศโรงพยาบาลเวียงสา

เรื่อง การจ้างปรับปรุงต่อเติมอาคารคลินิกสูตินรีเวช โรงพยาบาลเวียงสา จังหวัดน่าน

โรงพยาบาลเวียงสา อำเภอเวียงสา จังหวัดน่าน มีความประสงค์ดำเนินการจ้างปรับปรุงต่อเติมอาคารคลินิกสูตินรีเวช โรงพยาบาลเวียงสา จังหวัดน่าน จำนวน ๑ งาน ราคากลางของงานก่อสร้างในการประกาศจัดจ้างครั้งนี้ เป็นเงินทั้งสิ้น ๑,๘๘๒,๐๐๐.๐๐ บาท (หนึ่งล้านแปดแสนแปดหมื่นสองพันบาทถ้วน)

ผู้ยื่นข้อเสนอจะต้องมีคุณสมบัติ ดังต่อไปนี้

๑. มีความสามารถตามกฎหมาย
๒. ไม่เป็นบุคคลล้มละลาย
๓. ไม่อยู่ระหว่างเลิกกิจการ
๔. ไม่เป็นบุคคลซึ่งอยู่ระหว่างถูกระงับการยื่นข้อเสนอหรือทำสัญญากับหน่วยงานของรัฐไว้ชั่วคราว เนื่องจากเป็นผู้ที่ไม่ผ่านเกณฑ์การประเมินผลการปฏิบัติงานของผู้ประกอบการตามระเบียบที่รัฐมนตรีว่าการกระทรวงการคลังกำหนดตามที่ประกาศเผยแพร่ในระบบเครือข่ายสารสนเทศของกรมบัญชีกลาง
๕. ไม่เป็นบุคคลซึ่งถูกระงับชื่อไว้ในบัญชีรายชื่อผู้ทำงานและได้แจ้งเวียนชื่อให้เป็นผู้ทำงานของหน่วยงานของรัฐในระบบเครือข่ายสารสนเทศของกรมบัญชีกลาง ซึ่งรวมถึงนิติบุคคลที่ผู้ทำงานเป็นหุ้นส่วนผู้จัดการ กรรมการผู้จัดการ ผู้บริหาร ผู้มีอำนาจในการดำเนินงานในกิจการของนิติบุคคลนั้นด้วย
๖. มีคุณสมบัติและไม่มีลักษณะต้องห้ามตามที่คณะกรรมการนโยบายการจัดซื้อจัดจ้างและการบริหารพัสดุภาครัฐกำหนดในราชกิจจานุเบกษา
๗. เป็นนิติบุคคลตามกฎหมาย และเป็นผู้มีอาชีพรับจ้างงานดังกล่าว
๘. ไม่เป็นผู้มีผลประโยชน์ร่วมกันกับผู้ยื่นข้อเสนอราคารายอื่นที่เข้ายื่นข้อเสนอให้แก่โรงพยาบาลเวียงสา ณ วันประกาศ หรือไม่เป็นผู้กระทำการอันเป็นการขัดขวางการแข่งขันราคาอย่างเป็นธรรม ในการดำเนินการครั้งนี้
๙. ไม่เป็นผู้ได้รับเอกสิทธิ์หรือความคุ้มกัน ซึ่งอาจปฏิเสธไม่ยอมขึ้นศาลไทย เว้นแต่รัฐบาลของผู้ยื่นข้อเสนอได้มีคำสั่งให้สละเอกสิทธิ์และความคุ้มกันเช่นนั้น
๑๐. ผู้ยื่นข้อเสนอต้องมีผลงานก่อสร้างประเภทเดียวกันกับงานที่ประกาศจ้างก่อสร้างในวงเงินไม่น้อยกว่า ๑,๐๐,๐๐๐.๐๐ บาท (หนึ่งล้านบาทถ้วน) ซึ่งผลงานดังกล่าวต้องเป็นผลงานในสัญญาเดียวเท่านั้น และเป็นสัญญาที่ผู้รับจ้างได้ทำงานแล้วเสร็จตามสัญญา ซึ่งได้มีการส่งมอบงาน และตรวจรับเรียบร้อยแล้ว
๑๑. ผู้ยื่นข้อเสนอที่ยื่นข้อเสนอในรูปแบบของ "กิจการร่วมค้า" ต้องมีคุณสมบัติ ดังนี้
กรณีที่ข้อตกลงฯ กำหนดให้ผู้เข้าร่วมค้ารายใดรายหนึ่งเป็นผู้เข้าร่วมค้าหลัก ข้อตกลงฯ จะต้องมีการกำหนดสัดส่วนหน้าที่ และความรับผิดชอบในปริมาณงาน สิ่งของ หรือมูลค่าตามสัญญาของผู้เข้าร่วมค้าหลัก มากกว่าผู้เข้าร่วมค้ารายอื่นทุกราย
กรณีที่ข้อตกลงฯ กำหนดให้ผู้เข้าร่วมค้ารายใดรายหนึ่งเป็นผู้เข้าร่วมค้าหลัก กิจการร่วมค่านั้นต้องใช้ผลงานของผู้เข้าร่วมค้าหลักรายเดียวเป็นผลงานของกิจการร่วมค้าที่ยื่นข้อเสนอ

สำหรับข้อตกลงฯ ที่ไม่ได้กำหนดให้ผู้เข้าร่วมค่ายใดเป็นผู้เข้าร่วมค่ายหลัก ผู้เข้าร่วมค่าย
จะต้องมีคุณสมบัติครบถ้วนตามเงื่อนไขที่กำหนดไว้ในเอกสารเชิญชวน

กำหนดขอรับเอกสารได้ที่งานพัสดุ กลุ่มงานบริหารทั่วไป โรงพยาบาลเวียงสา ตั้งแต่วันที่
๒๓ มี.ค. ๒๕๖๖ ถึงวันที่ ๓๑ มี.ค. ๒๕๖๖ ในวันและเวลาราชการ และยื่นเอกสารการเสนอราคา
ในวันที่ ๔ เม.ย. ๒๕๖๖ เวลา ๐๘.๓๐ น. ถึงเวลา ๑๖.๓๐ น.

กำหนดการประกาศผลผู้ชนะการเสนอราคาในวันที่ ๑๑ เม.ย. ๒๕๖๖ ณ โรงพยาบาลเวียงสา
อำเภอเวียงสา จังหวัดน่าน

ผู้สนใจสามารถดูรายละเอียดได้ที่เว็บไซต์ <http://sahospital.go.th> หรือสอบถามทางโทรศัพท์
หมายเลข ๐๕๔-๗๘๑๐๑๖-๑๗ ต่อ ๑๘๘ ในวันและเวลาราชการ

ประกาศ ณ วันที่ ๒๒ มีนาคม พ.ศ. ๒๕๖๖

(นายฤทธิพงษ์ ทิพย์ล้อย)

นายแพทย์ชำนาญการพิเศษ (ด้านเวชกรรม)
รักษาการในตำแหน่งผู้อำนวยการโรงพยาบาลเวียงสา
ปฏิบัติราชการแทน ปลัดกระทรวงสาธารณสุข



เอกสารประกอบการจัดจ้าง

โครงการจ้างปรับปรุงต่อเติมอาคารคลินิกสูตินรีเวช โรงพยาบาลเวียงสา จังหวัดน่าน
งบประมาณ จากเงินบริจาคโรงพยาบาลเวียงสา ประจำปีงบประมาณ ๒๕๖๖
ตามประกาศโรงพยาบาลเวียงสา ลงวันที่ ๒๒ มีนาคม ๒๕๖๖

โรงพยาบาลเวียงสา ซึ่งต่อไปนี้จะเรียกว่า "โรงพยาบาล" มีความประสงค์จะดำเนินการจ้างเหมา
ปรับปรุงต่อเติมอาคารคลินิกสูตินรีเวช จำนวน ๑ รายการ
โดยมีข้อแนะนำและข้อกำหนด ดังต่อไปนี้

๑. เอกสารแนบท้ายเอกสารประกาศ

- ๑.๑ แบบปฏิบัติงานก่อสร้าง
- ๑.๒ แบบใบเสนอราคา
- ๑.๓ บทนิยาม
 - (๑) ผู้มีผลประโยชน์ร่วมกัน
 - (๒) การขัดขวางการแข่งขันอย่างเป็นธรรม
- ๑.๔ แบบบัญชีเอกสาร
 - (๑) บัญชีเอกสารส่วนที่ ๑
 - (๒) บัญชีเอกสารส่วนที่ ๒

๒. คุณสมบัติของผู้ยื่นข้อเสนอ

- ๒.๑ มีความสามารถตามกฎหมาย
- ๒.๒ ไม่เป็นบุคคลล้มละลาย
- ๒.๓ ไม่อยู่ระหว่างเลิกกิจการ
- ๒.๔ ไม่เป็นบุคคลซึ่งอยู่ระหว่างถูกระงับการยื่นข้อเสนอหรือทำสัญญากับหน่วยงาน
ของรัฐไว้ชั่วคราว เนื่องจากเป็นผู้ที่ไม่ผ่านเกณฑ์การประเมินผลการปฏิบัติงานของผู้ประกอบการตามระเบียบ
ที่รัฐมนตรีว่าการกระทรวงการคลังกำหนดตามที่ประกาศเผยแพร่ในระบบเครือข่ายสารสนเทศของ
กรมบัญชีกลาง
- ๒.๕ ไม่เป็นบุคคลซึ่งถูกระงับชื่อไว้ในบัญชีรายชื่อผู้ทำงานและได้แจ้งเวียนชื่อให้เป็นผู้ทำงาน
ของหน่วยงานของรัฐในระบบเครือข่ายสารสนเทศของกรมบัญชีกลาง ซึ่งรวมถึงนิติบุคคลที่ผู้ทำงานเป็น
หุ้นส่วนผู้จัดการ กรรมการผู้จัดการ ผู้บริหาร ผู้มีอำนาจในการดำเนินงานในกิจการของนิติบุคคลนั้นด้วย
- ๒.๖ มีคุณสมบัติและไม่มีลักษณะต้องห้ามตามที่คณะกรรมการนโยบายการจัดซื้อจัด
จ้างและการบริหารพัสดุภาครัฐกำหนดในราชกิจจานุเบกษา
- ๒.๗ เป็นนิติบุคคลตามกฎหมาย และเป็นผู้มีอาชีพรับจ้างงานดังกล่าว
- ๒.๘ ไม่เป็นผู้มีผลประโยชน์ร่วมกันกับผู้ยื่นข้อเสนอรายอื่นที่เข้ายื่นข้อเสนอให้แก่
โรงพยาบาล ณ วันประกาศจัดจ้าง หรือไม่เป็นผู้กระทำการอันเป็นการขัดขวางการแข่งขันอย่างเป็นธรรมใน
การประกาศจัดจ้างครั้งนี้

๒.๙ ไม่เป็นผู้ได้รับเอกสิทธิ์หรือความคุ้มกัน ซึ่งอาจปฏิเสธไม่ยอมขึ้นศาลไทย เว้นแต่
รัฐบาลของผู้ยื่นข้อเสนอได้มีคำสั่งให้สละเอกสิทธิ์และความคุ้มกันเช่นนั้น

๒.๑๐ ผู้ยื่นข้อเสนอที่ยื่นข้อเสนอในรูปแบบของ "กิจการร่วมค้า" ต้องมีคุณสมบัติดังนี้
กรณีที่ข้อตกลงฯ กำหนดให้ผู้เข้าร่วมค้ารายใดรายหนึ่งเป็นผู้เข้าร่วมค้าหลัก
ข้อตกลงฯ จะต้องมีข้อกำหนดสัดส่วนหน้าที่ และความรับผิดชอบในปริมาณงาน สิ่งของ หรือมูลค่าตามสัญญา
ของผู้เข้าร่วมค้าหลักมากกว่าผู้เข้าร่วมค้ารายอื่นทุกราย

กรณีที่ข้อตกลงฯ กำหนดให้ผู้เข้าร่วมค้ารายใดรายหนึ่งเป็นผู้เข้าร่วมค้าหลักกิจการ
ร่วมค้านั้นต้องใช้ผลงานของผู้เข้าร่วมค้าหลักรายเดียวเป็นผลงานของกิจการร่วมค้าที่ยื่นข้อเสนอ

สำหรับข้อตกลงฯ ที่ไม่ได้กำหนดให้ผู้เข้าร่วมค้ารายใดเป็นผู้เข้าร่วมค้าหลัก
ผู้เข้าร่วมค้าทุกรายจะต้องมีคุณสมบัติครบถ้วนตามเงื่อนไขที่กำหนดไว้ในเอกสารเชิญชวน

๓. หลักฐานการยื่นข้อเสนอ

ผู้ยื่นข้อเสนอจะต้องเสนอเอกสารหลักฐานยื่นมาพร้อมกับการเสนอราคา โดยแยกเป็น

๒ ส่วน คือ

๓.๑ ส่วนที่ ๑ อย่างน้อยต้องมีเอกสารดังต่อไปนี้

(๑) ในกรณีผู้ยื่นข้อเสนอเป็นนิติบุคคล

(ก) ห้างหุ้นส่วนสามัญหรือห้างหุ้นส่วนจำกัด ให้ยื่นสำเนาหนังสือรับรองการ
จดทะเบียนนิติบุคคล บัญชีรายชื่อหุ้นส่วนผู้จัดการ ผู้มีอำนาจควบคุม (ถ้ามี) พร้อมทั้งรับรองสำเนาถูกต้อง

(ข) บริษัทจำกัดหรือบริษัทมหาชนจำกัด ให้ยื่นสำเนาหนังสือรับรองการจ
ดทะเบียนนิติบุคคล หนังสือบริคณห์สนธิ บัญชีรายชื่อกรรมการผู้จัดการ ผู้มีอำนาจควบคุม (ถ้ามี) และบัญชีผู้ถือ
หุ้นรายใหญ่ (ถ้ามี) พร้อมทั้งรับรองสำเนาถูกต้อง

(๒) ในกรณีผู้ยื่นข้อเสนอเป็นผู้ยื่นข้อเสนอร่วมกันในฐานะเป็นผู้ร่วมค้า ให้ยื่น
สำเนาสัญญาของการเข้าร่วมค้า และเอกสารตามที่ระบุไว้ใน (๑) หรือ (๒) ของผู้ร่วมค้า แล้วแต่กรณี

(๓) เอกสารเพิ่มเติมอื่นๆ

(๓.๑) สำเนาใบทะเบียนพาณิชย์ พร้อมรับรองสำเนาถูกต้องทุกแผ่น

(๓.๒) สำเนาใบทะเบียนภาษีมูลค่าเพิ่ม พร้อมรับรองสำเนาถูกต้องทุกแผ่น

๓.๒ ส่วนที่ ๒ อย่างน้อยต้องมีเอกสารดังต่อไปนี้

(๑) ในกรณีที่ผู้ยื่นข้อเสนอมอบอำนาจให้บุคคลอื่นกระทำการแทนให้แนบหนังสือ
มอบอำนาจซึ่งติดอากรแสตมป์ตามกฎหมาย โดยมีหลักฐานแสดงตัวตนของผู้มอบอำนาจและผู้รับมอบอำนาจ
ทั้งนี้หากผู้รับมอบอำนาจเป็นบุคคลธรรมดาต้องเป็นผู้ที่บรรลุนิติภาวะตามกฎหมายแล้วเท่านั้น

(๒) ใบเสนอราคา และประมาณราคาค่าก่อสร้าง

(๓) สำเนาแบบลงทะเบียนขอรับเอกสาร ที่ออกโดยโรงพยาบาลเวียงสา

๔. การเสนอราคา

๔.๑ ผู้ยื่นข้อเสนอต้องยื่นข้อเสนอและเสนอราคาในวันที่ ๔ เมษายน ๒๕๖๖

ณ งานพัสดุ โรงพยาบาลเวียงสา อำเภอเวียงสา จังหวัดน่าน และจะต้องกรอกข้อความให้ถูกต้องครบถ้วน
พร้อมทั้งหลักฐานแสดงตัวตน

๔.๒ ในการเสนอราคาให้เสนอราคาเป็นเงินบาท และเสนอราคาได้เพียงครั้งเดียวและ
ราคาเดียวโดยเสนอราคารวม และหรือราคาต่อหน่วย และหรือต่อรายการ ตามเงื่อนไขที่ระบุไว้ท้ายใบเสนอ
ราคาให้ถูกต้อง ทั้งนี้ ราคารวมที่เสนอจะต้องตรงกันทั้งตัวเลขและตัวหนังสือ ถ้าตัวเลขและตัวหนังสือไม่

ตรงกัน ให้ถือตัวหนังสือเป็นสำคัญ โดยคิดราคารวมทั้งสิ้นซึ่งรวมค่าภาษีมูลค่าเพิ่ม ภาษีอากรอื่น ค่าขนส่ง ค่าจดทะเบียน และค่าใช้จ่ายอื่นๆ ทั้งปวงไว้แล้ว จนกระทั่งส่งมอบพัสดุให้ โรงพยาบาลเวียงสา อำเภอเวียงสา จังหวัดน่าน

ราคาที่เสนอจะต้องเสนอกำหนดยื่นราคาไม่น้อยกว่า ๙๐ วัน ตั้งแต่วันเสนอราคาโดยภายในกำหนดยื่นราคา ผู้ยื่นข้อเสนอต้องรับผิดชอบราคาที่ตนได้เสนอไว้ และจะถอนการเสนอราคามีได้

๔.๓ ผู้ยื่นข้อเสนอจะต้องเสนอกำหนดเวลาส่งมอบพัสดุไม่เกิน ๙๐ วัน นับถัดจากวันลงนามในสัญญาจ้างก่อสร้าง

๔.๔ ก่อนเสนอราคา ผู้ยื่นข้อเสนอควรตรวจดูร่างสัญญา รายละเอียดคุณลักษณะเฉพาะ ฯลฯ ให้ถี่ถ้วนและเข้าใจเอกสารประกอบการจัดจ้างทั้งหมดเสียก่อนที่จะตกลงยื่นข้อเสนอตามเงื่อนไขเอกสารประกอบการจัดจ้าง

๔.๖ ผู้ยื่นข้อเสนอจะต้องยื่นข้อเสนอและเสนอราคาในวันที่ ๔ เมษายน ๒๕๖๖ ระหว่างเวลา ๐๘.๓๐ น. ถึง ๑๖.๓๐ น. ณ งานพัสดุ กลุ่มงานบริหารทั่วไป โรงพยาบาลเวียงสา

เมื่อพ้นกำหนดเวลายื่นข้อเสนอและเสนอราคาแล้ว จะไม่รับเอกสารการยื่นข้อเสนอและการเสนอราคาใดๆ โดยเด็ดขาด

๔.๗ คณะกรรมการพิจารณาการจัดซื้อ จะดำเนินการตรวจสอบคุณสมบัติของผู้ยื่นข้อเสนอแต่ละรายว่า เป็นผู้ยื่นข้อเสนอที่มีผลประโยชน์ร่วมกันกับผู้ยื่นข้อเสนอรายอื่น ตามข้อ ๑.๓ (๑) หรือไม่ หากปรากฏว่าผู้ยื่นข้อเสนอรายใดเป็นผู้ยื่นข้อเสนอที่มีผลประโยชน์ร่วมกันกับผู้ยื่นข้อเสนอรายอื่น คณะกรรมการฯ จะตัดรายชื่อผู้ยื่นข้อเสนอที่มีผลประโยชน์ร่วมกันนั้นออกจากการเป็นผู้ยื่นข้อเสนอ

หากปรากฏต่อคณะกรรมการพิจารณาผลการจัดซื้อว่า ก่อนหรือในขณะที่มีการพิจารณาข้อเสนอ มีผู้ยื่นข้อเสนอรายใดกระทำการอันเป็นการขัดขวางการแข่งขันอย่างเป็นธรรมตามข้อ ๑.๓ (๒) และคณะกรรมการฯ เชื่อว่ามีการกระทำการอันเป็นการขัดขวางการแข่งขันอย่างเป็นธรรม คณะกรรมการฯ จะตัดรายชื่อผู้ยื่นข้อเสนอรายนั้นออกจากการเป็นผู้ยื่นข้อเสนอ และโรงพยาบาลจะพิจารณาลงโทษผู้ยื่นข้อเสนอดังกล่าวเป็นผู้ทำงาน เว้นแต่โรงพยาบาล จะพิจารณาเห็นว่าผู้ยื่นข้อเสนอรายนั้นมิใช่เป็นผู้ริเริ่มให้มีการกระทำดังกล่าวและได้ให้ความร่วมมือเป็นประโยชน์ต่อการพิจารณาของโรงพยาบาล

๔.๘ ผู้ยื่นข้อเสนอจะต้องปฏิบัติ ดังนี้

(๑) ปฏิบัติตามเงื่อนไขที่ระบุไว้ในเอกสารประกาศจัดจ้าง

(๒) ราคาที่เสนอจะต้องเป็นราคาที่รวมภาษีมูลค่าเพิ่ม และภาษีอื่นๆ (ถ้ามี) รวมค่าใช้จ่ายทั้งปวงไว้ด้วยแล้ว

(๓) ผู้ยื่นข้อเสนอจะต้องลงทะเบียนเพื่อเข้าสู่กระบวนการเสนอราคา ตามวันเวลาที่กำหนด

(๔) ผู้ยื่นข้อเสนอจะถอนการเสนอราคาที่ยื่นแล้วไม่ได้

๕. หลักเกณฑ์และสิทธิในการพิจารณา

๕.๑ ในการพิจารณาผลการยื่นข้อเสนอประกาศจ้างเหมาปรับปรุงต่อเติมอาคารคลินิก สุนทรเวช ครั้งนี้ โรงพยาบาลจะพิจารณาตัดสินโดยใช้หลักเกณฑ์ ราคา

๕.๒ การพิจารณาผู้ชนะการยื่นข้อเสนอกรณีใช้หลักเกณฑ์ราคาในการพิจารณาผู้ชนะการยื่นข้อเสนอ โรงพยาบาล จะพิจารณาจาก ราคารวม

๕.๓ หากผู้ยื่นข้อเสนอรายใดมีคุณสมบัติไม่ถูกต้องตามข้อ ๒ หรือยื่นหลักฐานการยื่นข้อเสนอไม่ถูกต้อง หรือไม่ครบถ้วนตามข้อ ๓ หรือยื่นข้อเสนอไม่ถูกต้องตามข้อ ๔ คณะกรรมการพิจารณาผล

การจัดจ้างจะไม่รับพิจารณาข้อเสนอของผู้ยื่นข้อเสนอรายนั้น เว้นแต่ ผู้ยื่นข้อเสนอรายใดเสนอเอกสารทางเทคนิคหรือรายละเอียดคุณลักษณะเฉพาะของพัสดุที่จะขายไม่ครบถ้วน หรือเสนอรายละเอียดแตกต่างไปจากเงื่อนไขที่โรงพยาบาลกำหนดไว้ในประกาศและเอกสารประกาศการจัดจ้าง ในส่วนที่มีใช้สาระสำคัญและความแตกต่างนั้นไม่มีผลทำให้เกิดการได้เปรียบเสียเปรียบต่อผู้ยื่นข้อเสนอรายอื่น หรือเป็นการผิดพลาดเล็กน้อย คณะกรรมการฯ อาจพิจารณาผ่อนปรนการตัดสินคดีผู้ยื่นข้อเสนอรายนั้น

๕.๔ โรงพยาบาลสงวนสิทธิ์ไม่พิจารณาข้อเสนอของผู้ยื่นข้อเสนอโดยไม่มีการผ่อนผันในกรณีดังต่อไปนี้

- (๑) ไม่ปรากฏชื่อผู้ยื่นข้อเสนอรายนั้นในแบบลงทะเบียนขอรับเอกสารโครงการจ้างเหมาปรับปรุงต่อเติมอาคารคลินิกสูติ-นรีเวช โรงพยาบาลเวียงสา
- (๒) ไม่กรอกชื่อผู้ยื่นข้อเสนอในการเสนอราคา
- (๓) เสนอรายละเอียดแตกต่างไปจากเงื่อนไขที่กำหนดในเอกสารประกอบการจัดจ้าง ที่เป็นสาระสำคัญ หรือมีผลทำให้เกิดความได้เปรียบเสียเปรียบแก่ผู้ยื่นข้อเสนอรายอื่น

๕.๕ ในการตัดสินการประกาศจ้าง หรือในการทำสัญญา คณะกรรมการพิจารณาผลการจัดจ้าง หรือโรงพยาบาลมีสิทธิให้ผู้ยื่นข้อเสนอชี้แจงข้อเท็จจริงเพิ่มเติมได้ โรงพยาบาลมีสิทธิที่จะไม่รับข้อเสนอไม่รับราคา หรือไม่ทำสัญญา หากข้อเท็จจริงดังกล่าวไม่เหมาะสมหรือไม่ถูกต้อง

๕.๖ โรงพยาบาลทรงไว้ซึ่งสิทธิที่จะไม่รับราคาต่ำสุด หรือราคาหนึ่งราคาใด หรือราคาที่ยื่นขอทั้งหมดก็ได้ และอาจพิจารณาเลือกซื้อในจำนวน หรือขนาด หรือเฉพาะรายการหนึ่งรายการใด หรืออาจยกเลิกการประกาศจัดจ้าง โดยไม่พิจารณาจัดจ้างเลยก็ได้ สุดแต่จะพิจารณา ทั้งนี้ เพื่อประโยชน์ของทางราชการเป็นสำคัญ และให้ถือว่าการตัดสินของ โรงพยาบาลเป็นเด็ดขาด ผู้ยื่นข้อเสนอจะเรียกร้องค่าใช้จ่าย หรือค่าเสียหายใดๆ มิได้ รวมทั้งโรงพยาบาล จะพิจารณายกเลิกการประกาศจ้างปรับปรุงต่อเติมอาคารคลินิกสูติ-นรีเวช และลงโทษผู้ยื่นข้อเสนอเป็นผู้ทำงาน ไม่ว่าจะเป็นผู้ยื่นข้อเสนอที่ได้รับการคัดเลือกหรือไม่ก็ตาม หากมีเหตุที่เชื่อถือได้ว่าการยื่นข้อเสนอกระทำการโดยไม่สุจริต เช่น การเสนอเอกสารอันเป็นเท็จ หรือใช้ข้อมูลคลาดเคลื่อนมาเสนอราคาแทน เป็นต้น

ในกรณีที่ผู้ยื่นข้อเสนอรายที่เสนอราคาต่ำสุด เสนอราคาต่ำจนคาดหมายได้ว่าไม่อาจดำเนินงานตามเอกสารประกอบการจัดจ้างได้ คณะกรรมการพิจารณาผลการจัดจ้างหรือโรงพยาบาล จะให้ผู้ยื่นข้อเสนออื่นชี้แจงและแสดงหลักฐานที่ทำให้เชื่อได้ว่า ผู้ยื่นข้อเสนอสามารถดำเนินการตามเอกสารประกอบการจัดจ้างให้เสร็จสมบูรณ์ หากคำชี้แจงไม่เป็นที่รับฟังได้ โรงพยาบาล มีสิทธิที่จะไม่รับข้อเสนอหรือไม่รับราคาของผู้ยื่นข้อเสนอรายนั้น ทั้งนี้ ผู้ยื่นข้อเสนอดังกล่าวไม่มีสิทธิเรียกร้องค่าใช้จ่ายหรือค่าเสียหายใดๆ จากโรงพยาบาล

๕.๗ ก่อนลงนามในสัญญาโรงพยาบาลอาจประกาศยกเลิกการประกาศจัดจ้างหากปรากฏว่ามีการกระทำที่เข้าลักษณะผู้ยื่นข้อเสนอที่ชนะการเสนอราคาหรือที่ได้รับการคัดเลือกมีผลประโยชน์ร่วมกัน หรือมีส่วนได้เสียกับผู้ยื่นข้อเสนอรายอื่น หรือขัดขวางการแข่งขันอย่างเป็นธรรม หรือสมยอมกันกับผู้ยื่นข้อเสนอรายอื่น หรือเจ้าหน้าที่ในการเสนอราคา หรือสื่อว่ากระทำการทุจริตอื่นใดในการเสนอราคา

๕.๘ หากผู้ยื่นข้อเสนอซึ่งเป็นผู้ประกอบการ SMEs เสนอราคาสูงกว่าราคาต่ำสุดของผู้ยื่นข้อเสนอรายอื่นที่ไม่เกินร้อยละ ๑๐ ให้นำหน่วยงานของรัฐจัดซื้อจัดจ้างจากผู้ประกอบการ SMEs ดังกล่าว โดยจัดเรียงลำดับผู้ยื่นข้อเสนอซึ่งเป็นผู้ประกอบการ SMEs ซึ่งเสนอราคาสูงกว่าราคาต่ำสุดของผู้ยื่นข้อเสนอรายอื่นไม่เกินร้อยละ ๑๐ ที่จะเรียกมาทำสัญญาไม่เกิน ๓ ราย

ผู้ยื่นข้อเสนอที่เป็นกิจการร่วมค้าที่จะได้สิทธิตามวรรคหนึ่ง ผู้เข้าร่วมค้าทุกราย จะต้องเป็นผู้ประกอบการ SMEs

๕.๙ หากผู้ยื่นข้อเสนอซึ่งมิใช่ผู้ประกอบการ SMEs แต่เป็นบุคคลธรรมดาที่ถือสัญชาติไทยหรือนิติบุคคลที่จัดตั้งขึ้นตามกฎหมายไทยเสนอราคาสูงกว่าราคาต่ำสุดของผู้ยื่นข้อเสนอซึ่งเป็นบุคคลธรรมดาที่มีถือสัญชาติไทยหรือนิติบุคคลที่จัดตั้งขึ้นตามกฎหมายของต่างประเทศไม่เกินร้อยละ ๓ ให้หน่วยงานของรัฐจัดซื้อหรือจัดจ้างจากผู้ยื่นข้อเสนอซึ่งเป็นบุคคลธรรมดาที่ถือสัญชาติไทยหรือนิติบุคคลที่จัดตั้งขึ้นตามกฎหมายไทยดังกล่าว

ผู้ยื่นข้อเสนอที่เป็นกิจการร่วมค้าที่จะได้สิทธิตามวรรคหนึ่ง ผู้เข้าร่วมค้าทุกราย จะต้องเป็นผู้ประกอบการที่เป็นบุคคลธรรมดาที่ถือสัญชาติไทยหรือนิติบุคคลที่จัดตั้งขึ้นตามกฎหมายไทย

๖. การทำสัญญาจ้างก่อสร้าง

๖.๑ ในกรณีที่ผู้ชนะการเสนอราคา สามารถส่งมอบสิ่งของได้ครบถ้วนภายใน ๕ วันทำการ นับแต่วันที่ทำข้อตกลงจ้าง โรงพยาบาลจะพิจารณาจัดทำข้อตกลงเป็นหนังสือแทนการทำสัญญาตามแบบสัญญาที่กฎหมายกำหนด

๖.๒ ในกรณีที่ผู้ชนะการเสนอราคา ไม่สามารถส่งมอบสิ่งของได้ครบถ้วนภายใน ๕ วันทำการ หรือโรงพยาบาล เห็นว่าไม่สมควรจัดทำข้อตกลงเป็นหนังสือ ตามข้อ ๖.๑ ผู้ชนะการเสนอราคาจะต้องทำสัญญาจ้างก่อสร้างตามแบบสัญญา หรือทำข้อตกลงเป็นหนังสือ กับโรงพยาบาลภายใน ๗ วัน นับถัดจากวันที่ได้รับแจ้ง และจะต้องวางหลักประกันสัญญาเป็นจำนวนเงินเท่ากับร้อยละ ๕ ของราคาค่าสิ่งของที่ประกาศจัดจ้าง

ให้โรงพยาบาลยึดถือไว้ในขณะทำสัญญา โดยใช้หลักประกันอย่างหนึ่งอย่างใดดังต่อไปนี้

(๑) เงินสด

(๒) เช็คหรือตราพท์ที่ธนาคารเซ็นส่งจ่าย ซึ่งเป็นเช็คหรือตราพท์ลงวันที่ที่ใช้เช็คหรือตราพท์นั้นชำระต่อเจ้าหน้าที่ในวันทำสัญญา หรือก่อนวันนั้นไม่เกิน ๓ วันทำการ

(๓) หนังสือค้ำประกันของธนาคารภายในประเทศ ตามตัวอย่างที่คณะกรรมการนโยบายกำหนด ดังระบุในข้อ ๑.๔ (๒) หรือจะเป็นหนังสือค้ำประกันอิเล็กทรอนิกส์ตามวิธีการที่กรมบัญชีกลางกำหนด

(๔) หนังสือค้ำประกันของบริษัทเงินทุน หรือบริษัทเงินทุนหลักทรัพย์ที่ได้รับอนุญาตให้ประกอบกิจการเงินทุนเพื่อการพาณิชย์และประกอบธุรกิจค้ำประกันตามประกาศของธนาคารแห่งประเทศไทย ตามรายชื่อบริษัทเงินทุนที่ธนาคารแห่งประเทศไทยแจ้งเวียนให้ทราบ โดยอนุโลมให้ใช้ตามตัวอย่างหนังสือค้ำประกันของธนาคารที่คณะกรรมการนโยบายกำหนด ดังระบุในข้อ ๑.๔ (๒)

(๕) พันธบัตรรัฐบาลไทย

หลักประกันนี้จะคืนให้ โดยไม่มีดอกเบี้ยภายใน ๑๕ วัน นับถัดจากวันที่ผู้ชนะการเสนอราคา (ผู้ขาย) พ้นจากข้อผูกพันตามสัญญาจ้างแล้ว

หลักประกันนี้จะคืนให้ โดยไม่มีดอกเบี้ย ตามอัตราส่วนของพัสดุที่ซื้อซึ่งโรงพยาบาล ได้รับมอบไว้แล้ว

๗. ค่าจ้างและการจ่ายเงิน

โรงพยาบาล จะจ่ายค่าสิ่งของซึ่งได้รวมภาษีมูลค่าเพิ่ม ตลอดจนภาษีอากรอื่นๆ และค่าใช้จ่ายที่พึงแล้วให้แก่ผู้ยื่นข้อเสนอที่ได้รับการคัดเลือกให้เป็นผู้ขาย เมื่อผู้ขายได้ส่งมอบสิ่งของได้ครบถ้วนตามสัญญาซื้อขายหรือข้อตกลงเป็นหนังสือ และโรงพยาบาล ได้ตรวจรับมอบสิ่งของไว้เรียบร้อยแล้ว

๘. อัตราค่าปรับ

ค่าปรับตามแบบสัญญาซื้อขายแนบท้ายเอกสารประกอบการจ้างนี้ หรือข้อตกลงซื้อขาย เป็นหนังสือ ให้คิดในอัตราร้อยละ ๐.๒๐ ของราคาค่าสิ่งของที่ยังไม่ได้รับมอบต่อวัน

๙. การรับประกันความชำรุดบกพร่อง

ผู้ชนะการเสนอราคา ซึ่งได้ทำสัญญาจ้างก่อสร้างตามแบบ หรือทำข้อตกลงซื้อขายเป็นหนังสือ แล้วแต่กรณี จะต้องรับประกันความชำรุดบกพร่องของสิ่งของที่เกิดขึ้นภายในระยะเวลาไม่น้อยกว่า ๒ ปี นับ ถัดจากวันที่โรงพยาบาล ได้รับมอบสิ่งของ โดยต้องรีบจัดการซ่อมแซมแก้ไขให้ใช้การได้ดังเดิมภายใน ๑๕ วัน นับถัดจากวันที่ได้รับแจ้งความชำรุดบกพร่อง

๑๐. ข้อสงวนสิทธิ์ในการยื่นข้อเสนอและอื่นๆ

๑๐.๑ เงินค่าพัสดุสำหรับการจ้างครั้งนี้ ได้มาจากเงินนอกงบประมาณ ประเภทเงินบริจาค โรงพยาบาลเวียงสา ประจำปีงบประมาณ ๒๕๖๖

การลงนามในสัญญาจะกระทำได้ ต่อเมื่อโรงพยาบาลได้รับอนุมัติเงินค่าพัสดุจาก เงินนอกงบประมาณ ประเภทเงินบริจาคโรงพยาบาลเวียงสา ประจำปีงบประมาณ ๒๕๖๖ แล้วเท่านั้น

๑๐.๒ เมื่อโรงพยาบาล ได้คัดเลือกผู้ยื่นข้อเสนอรายใดให้เป็นผู้รับจ้าง และได้ตกลงจ้าง งานจ้างตามการประกวดประกาศจัดจ้างแล้ว ถ้าผู้รับจ้างจะต้องส่งหรือนำสิ่งของดังกล่าวเข้ามาจาก ต่างประเทศและของนั้นต้องนำเข้ามาโดยทางเรือในเส้นทางที่มีเรือไทยเดินอยู่ และสามารถให้บริการรับขนได้ ตามที่รัฐมนตรีว่าการกระทรวงคมนาคมประกาศกำหนด ผู้ยื่นข้อเสนอซึ่งเป็นผู้ขายจะต้องปฏิบัติตามกฎหมาย ว่าด้วยการส่งเสริมการพาณิชย์ ดังนี้

(๑) แจ้งการส่งหรือนำสิ่งของที่ซื้อขายดังกล่าวเข้ามาจากต่างประเทศต่อกรมเจ้า ทำ ภายใน ๗ วัน นับตั้งแต่วันที่ผู้ขายส่ง หรือซื้อของจากต่างประเทศ เว้นแต่เป็นของที่รัฐมนตรีว่าการ กระทรวงคมนาคมประกาศยกเว้นให้บรรทุกโดยเรืออื่นได้

(๒) จัดการให้สิ่งของที่ซื้อขายดังกล่าวบรรทุกโดยเรือไทย หรือเรือที่มีสิทธิ เช่นเดียวกับเรือไทย จากต่างประเทศมายังประเทศไทย เว้นแต่จะได้รับอนุญาตจากกรมเจ้าทำ ให้บรรทุก สิ่งของนั้นโดยเรืออื่นที่มีเรือไทย ซึ่งจะต้องได้รับอนุญาตเช่นนั้นก่อนบรรทุกของลงเรืออื่น หรือเป็นของที่ รัฐมนตรีว่าการกระทรวงคมนาคมประกาศยกเว้นให้บรรทุกโดยเรืออื่น

(๓) ในกรณีที่ไม่ปฏิบัติตาม (๑) หรือ (๒) ผู้ขายจะต้องรับผิดชอบตามกฎหมายว่าด้วย การส่งเสริมการพาณิชย์

๑๐.๓ ผู้ยื่นข้อเสนอซึ่งโรงพยาบาลได้คัดเลือกแล้ว ไม่ไปทำสัญญาหรือข้อตกลงเป็น หนังสือภายในเวลาที่กำหนด ดังระบุไว้ในข้อ ๗ โรงพยาบาลจะริบหลักประกันการยื่นข้อเสนอ หรือเรียกธำนาจ จากผู้ออกหนังสือค้ำประกันการยื่นข้อเสนอทันที และอาจพิจารณาเรียกร้องให้ชดใช้ความเสียหายอื่น (ถ้ามี) รวมทั้งจะพิจารณาให้เป็นผู้ที่จ้าง ตามระเบียบกระทรวงการคลังว่าด้วยการจัดซื้อจัดจ้างและการบริหารพัสดุ ภาครัฐ

๑๐.๔ โรงพยาบาลสงวนสิทธิ์ที่จะแก้ไขเพิ่มเติมเงื่อนไข หรือข้อกำหนดในแบบสัญญา หรือข้อตกลงเป็นหนังสือ ให้เป็นไปตามความเห็นของสำนักงานอัยการสูงสุด (ถ้ามี)

๑๐.๕ ในกรณีที่เอกสารแนบท้ายเอกสารประกาศจัดจ้างนี้ มีความขัดหรือแย้งกัน ผู้ยื่น ข้อเสนอจะต้องปฏิบัติตามคำวินิจฉัยของโรงพยาบาล คำวินิจฉัยดังกล่าวให้ถือเป็นที่สุด และผู้ยื่นข้อเสนอไม่มี สิทธิเรียกร้องค่าใช้จ่ายใดๆ เพิ่มเติม

๑๐.๖ โรงพยาบาลอาจประกาศยกเลิกการจัดซื้อในกรณีต่อไปนี้ได้ โดยที่ผู้ยื่นข้อเสนอจะเรียกร้องค่าเสียหายใดๆ จากโรงพยาบาลไม่ได้

(๑) โรงพยาบาลไม่ได้รับการจัดสรรเงินที่จะใช้ในการจัดจ้างหรือที่ได้รับจัดสรรแต่ไม่เพียงพอที่จะทำการจัดจ้างครั้งนี้ต่อไป

(๒) มีการกระทำที่เข้าลักษณะผู้ยื่นข้อเสนอที่ชนะการจัดจ้างหรือที่ได้รับการคัดเลือกมีผลประโยชน์ร่วมกัน หรือมีส่วนได้เสียกับผู้ยื่นข้อเสนอรายอื่น หรือขัดขวางการแข่งขันอย่างเป็นธรรม หรือสมยอมกันกับผู้ยื่นข้อเสนอรายอื่น หรือเจ้าหน้าที่ในการเสนอราคา หรือถือว่ากระทำการทุจริตอื่นใดในการเสนอราคา

(๓) การทำการจัดจ้างครั้งนี้ต่อไปอาจก่อให้เกิดความเสียหายแก่โรงพยาบาล หรือกระทบต่อประโยชน์สาธารณะ

(๔) กรณีอื่นในทำนองเดียวกับ (๑) (๒) หรือ (๓) ตามที่กำหนดในกฎกระทรวง ซึ่งออกตามความในกฎหมายว่าด้วยการจัดซื้อจัดจ้างและการบริหารพัสดุภาครัฐ

๑๑. การปฏิบัติตามกฎหมายและระเบียบ

ในระหว่างระยะเวลาการจ้าง ผู้ยื่นข้อเสนอที่ได้รับการคัดเลือกให้เป็นผู้ขายต้องปฏิบัติตามหลักเกณฑ์ที่กฎหมายและระเบียบได้กำหนดไว้โดยเคร่งครัด

๑๒. การประเมินผลการปฏิบัติงานของผู้ประกอบการ

โรงพยาบาล สามารถนำผลการปฏิบัติงานแล้วเสร็จตามสัญญาของผู้ยื่นข้อเสนอที่ได้รับการคัดเลือกให้เป็นผู้ขายเพื่อนำมาประเมินผลการปฏิบัติงานของผู้ประกอบการ

ทั้งนี้ หากผู้ยื่นข้อเสนอที่ได้รับการคัดเลือกไม่ผ่านเกณฑ์ที่กำหนดจะถูกระงับการยื่นข้อเสนอหรือทำสัญญากับโรงพยาบาล ไว้ชั่วคราว

โรงพยาบาลเวียงสา



กำหนดวงงาน - งวดเงิน และระยะเวลาก่อสร้าง

สิ่งก่อสร้าง	ปรับปรุงต่อเติมอาคารคลินิกสูตินรีเวช
สถานที่ก่อสร้าง	โรงพยาบาลเวียงสา อำเภอเวียงสา จังหวัดน่าน
ราคาก่อสร้าง	๑๐๐ %
ระยะเวลาก่อสร้าง	๙๐ วัน (เก้าสิบวัน)
การก่อสร้างแบ่งเป็น	๓ งวดงาน (สามงวดงาน) ๓ งวดเงิน (สามงวดเงิน)

งวดที่ ๑ (งวดที่หนึ่ง) จำนวนเงิน ๕๖๔,๖๐๐.๐๐ บาท (ห้าแสนหกหมื่นสี่พันหกร้อยบาทถ้วน) คิดเป็นร้อยละ ๓๐.๐๐ (สามสิบ) ของวงเงินตามสัญญาจ้างก่อสร้าง จ่ายให้เมื่อผู้รับจ้างได้ทำการ งานรื้อถอน, งานปรับพื้นที่, งานโครงสร้างคสล. งานโครงสร้างหลังคาและงานก่อผนังเสร็จ เรียบร้อยตามแบบแปลน และได้ส่งมอบให้คณะกรรมการตรวจรับพัสดุรับมอบงานให้แล้วเสร็จ

งวดที่ ๒ (งวดที่สอง) จำนวนเงิน ๕๖๔,๖๐๐.๐๐ บาท (ห้าแสนหกหมื่นสี่พันหกร้อยบาทถ้วน) คิดเป็นร้อยละ ๓๐.๐๐ (สามสิบ) ของวงเงินตามสัญญาจ้างก่อสร้าง จ่ายให้เมื่อผู้รับจ้างได้ดำเนินการ งานก่ออิฐพอกเสา, งานก่ออิฐบันได, งานฉาบปูน, งานผนังกระจก และเครื่ออลูมิเนียม งานพื้นปูกระเบื้อง (ผู้รับจ้างจะเป็นผู้กำหนดลวดลายของกระเบื้อง) งานผนังปูกระเบื้อง เสร็จเรียบร้อยตามแบบแปลน และได้ส่งมอบงานให้คณะกรรมการตรวจรับพัสดุรับมอบงานให้แล้วเสร็จ

งวดที่ ๓ (งวดสุดท้าย) เป็นจำนวนเงิน ๗๕๒,๘๐๐.๐๐ บาท (เจ็ดแสนห้าหมื่นสองพันแปดร้อย บาทถ้วน) คิดเป็นร้อยละ ๔๐.๐๐ (สี่สิบ) จ่ายให้เมื่อผู้รับจ้างได้ดำเนินการ งานฝ้าเพดาน, งานผนังอลูมิเนียมคอมโพสิต, งานประตูและหน้าต่าง, งานเคาน์เตอร์, งานทาสี (ผู้ว่าจ้างจะเป็นผู้กำหนดสี และประเภทสี) งานสุขภัณฑ์และสุขาภิบาล (ผู้ว่าจ้างจะกำหนดรายละเอียดของงานสุขภัณฑ์) งานไฟฟ้าและงานวางระบายน้ำ ตามแบบแปลน รวมถึงทำบริเวณสถานที่ก่อสร้างให้ สะอาดเรียบร้อยพร้อมใช้งานได้ทันที และได้ส่งมอบงานให้คณะกรรมการตรวจรับพัสดุรับมอบงานให้แล้วเสร็จ

คณะกรรมการกำหนดราคากลางและแบบรูปรายการ

งานจ้างปรับปรุงต่อเติมอาคารคลินิกสูตินรีเวช โรงพยาบาลเวียงสา จังหวัดน่าน
ตามคำสั่งโรงพยาบาลเวียงสา ที่ ๔๐/๒๕๖๖ ลงวันที่ ๒๗ กุมภาพันธ์ ๒๕๖๖



(นายฉันททัต นันทชัย)

นายแพทย์ชำนาญการ
ประธานกรรมการ

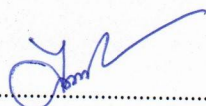

(นางสุจินดา สุภาพ)

พยาบาลวิชาชีพชำนาญการ
กรรมการ



(นายการ์นต์ ต๊ะพันธ์)

หัวหน้าฝ่ายการโยธา
เทศบาลตำบลกลางเวียง
กรรมการ

โครงการ

ปรับปรุงต่อเติมห้องประชุมเพื่อใช้เป็นห้องสุทินร์

สถานที่

โรงพยาบาลเวียงสา จังหวัดน่าน

คณะกรรมการ

ศ.ร.

นางชื่อ.....ประธานกรรมการ

นางชื่อ.....กรรมการ

นาย.....กรรมการ

โรงพยาบาลเวียงสา

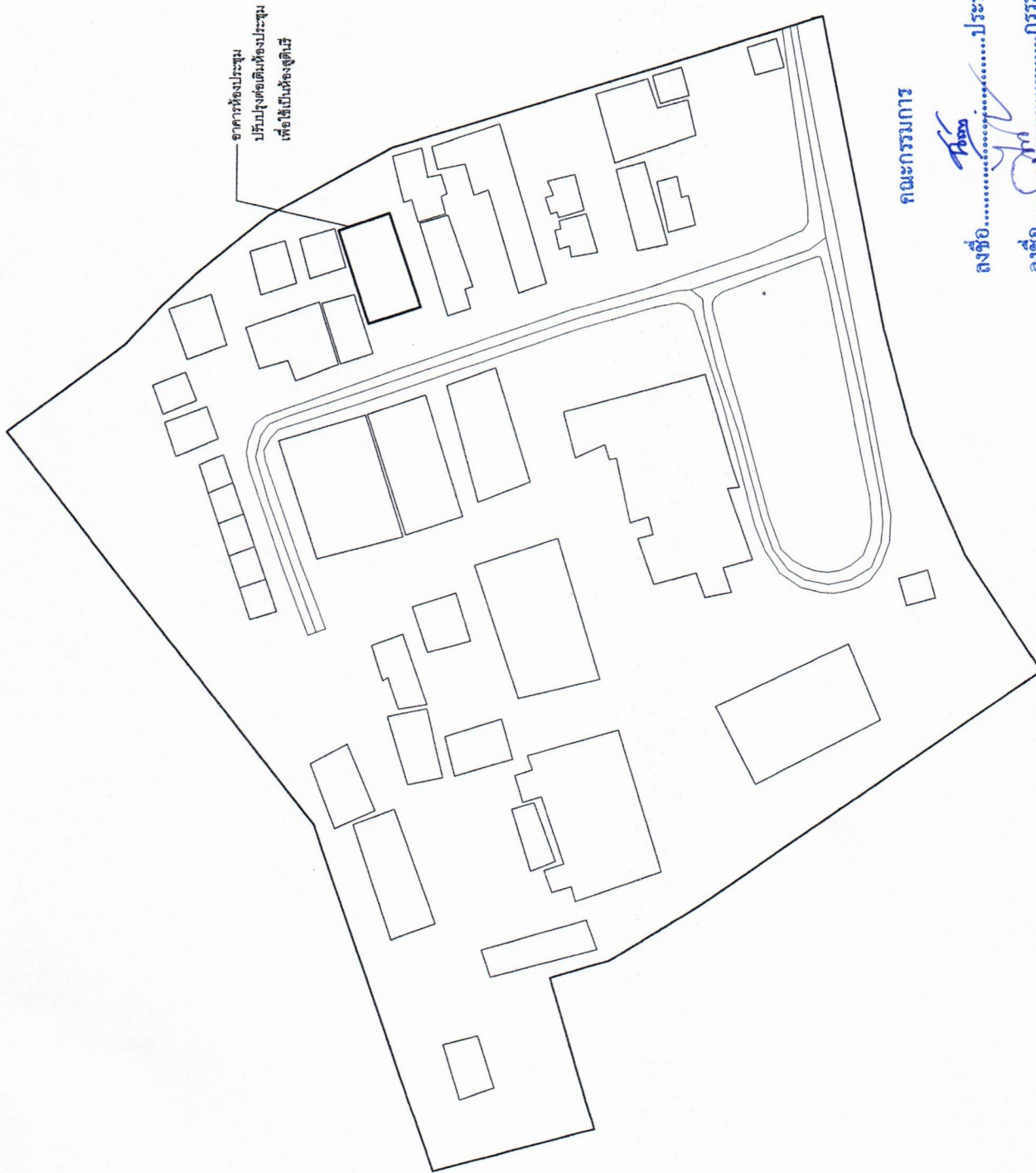
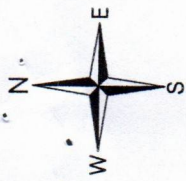

โรงพยาบาลเวียงสา
โครงการ

ปรับปรุงห้องเดิมห้องประชุม
เพื่อใช้เป็นห้องสูติแม่

สถานีที่

โรงพยาบาลเวียงสา จังหวัดน่าน

ชื่อแบบ

นายรัฐภูมิ ขิตยศ

วิศวกร

นายอภิชาติ ธรรมวงศ์ ภาบ.36590

วิศวกร

นายสุพิศ นานสีนภ สบ.7750

คณะกรรมการ

ลงชื่อ.....ประธานกรรมการ

ลงชื่อ.....กรรมการ

ลงชื่อ.....กรรมการ

ผังบริเวณ

มาตราส่วน

1:500

โรงพยาบาลเวียงสา
โครงการ
ปรับปรุงติดตั้งห้องประชุม เพื่อใช้เป็นห้องสูติแม่
สถานที่
โรงพยาบาลเวียงสา จังหวัดน่าน
เขียนแบบ
นายรัฐภูมิ ขัติยศ
วิศวกร
นายภคิศักดิ์ ธรรมวงศ์ ภท.38590
วิศวกร
<i>Amulak</i> นายอดุรพีช นามเด่น สย.7750

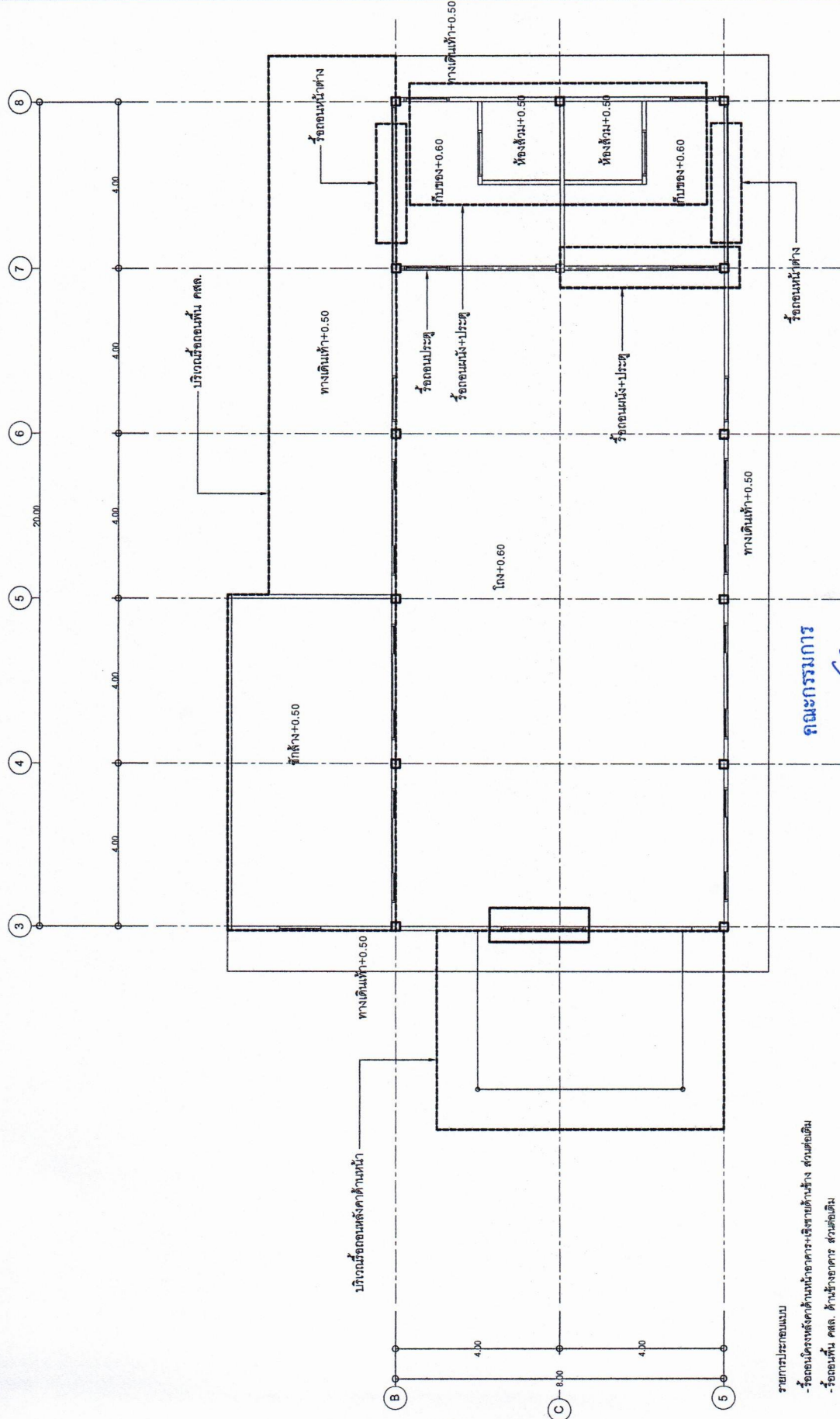

ขนาดรวม 1:100

แปลพิมพ์ อัคราเดิม
มาตรฐาน

แสดงรูปถ่ายประกอบ

คณะกรรมการ

ลงชื่อ.....ประธานกรรมการ

ลงชื่อ.....กรรมการ

ลงชื่อ.....กรรมการ

นายเขต
-ตำแหน่งประธานกรรมการ
-ตำแหน่งรองประธานกรรมการ
-ตำแหน่งกรรมการ

โรงพยาบาลเวียงจันทน์

โครงการ

ปรับปรุง toilet ชั้นห้องประชุม
เพื่อใช้เป็นที่จอดรถ

สถานที่

โรงพยาบาลเวียงจันทน์ จังหวัดน่าน

ชื่อแบบ

นายรัฐภูมิ ขัติยัต

วิศวกร

นายอภิชาติ ขวัญวงศ์ ทร.ภ.ร.ภ. 38590

วิศวกร

นายสุวิทย์ นานสนิท ทร.ภ. 7750

วิศวกร

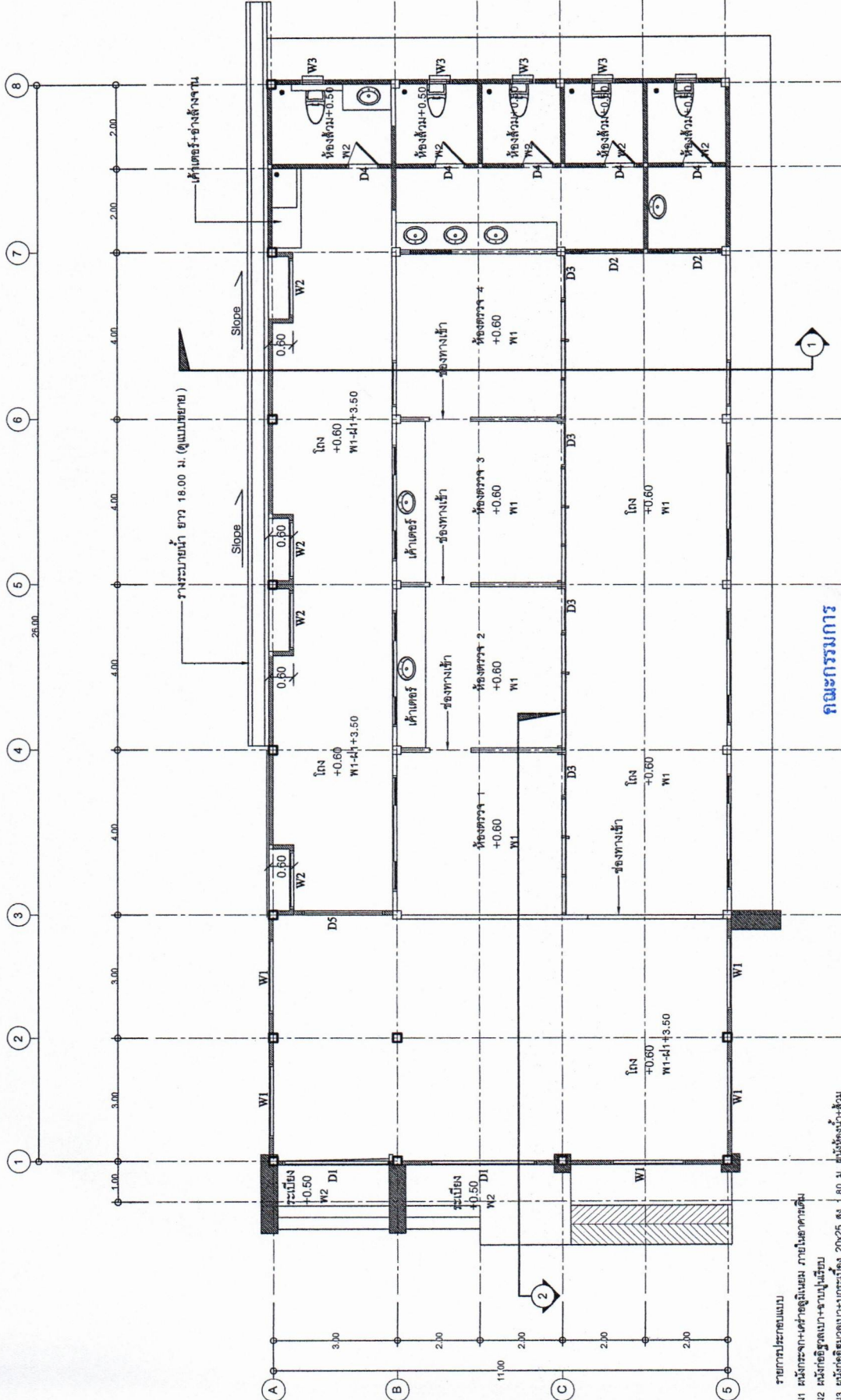

นางสาว.....ประธานกรรมการ
 นาย.....กรรมการ
 นาย.....กรรมการ

แปลนพื้นที่อาคารเดิม+ต่อเติม
 มาตรฐาน
 1:100

- รายการประกอบแบบ
- #1 ผังกระจก+เสาอุดนิคม ภายใต้อาคารเดิม
 - #2 ผังก่ออิฐฉาบปูนบริเวณ
 - #3 ผังก่ออิฐฉาบปูนบริเวณ 20x25 สูง 1.80 ม. ผังห้องน้ำ+ห้องน้ำ
 - #4 เสาทอก+ปูนทราย/หินทราย
 - #5 ผังก่ออิฐฉาบปูนคอนกรีต คัดดินหลังค้ำด้านหน้า
 - #6 ผังปูกระเบื้องเคลือบ 0.60x0.60 ม. ภายใต้อาคาร เดิม+ต่อเติม
 - #7 ผังปูกระเบื้องเคลือบ 0.30x0.30 ม. บริเวณ+บันได+ห้องน้ำ
 - #8 พื้นพาดาน้ำ+ชั้นทราย 9.0 มม.+เสาเข็มที่ทุกสิ่งกระณี @ 0.60 ม. ส่วนต่อเติม+ห้องน้ำ
 - #9 พื้นพาดาน้ำ+ชั้นทราย 4.0 มม.+เสาเข็มที่ทุกสิ่งกระณี @ 0.60 ม. ส่วนต่อเติม
- หมายเหตุ
 -ค่าระดับตามการปรับเปลี่ยนได้ตามสภาพพื้นที่

โรงพยาบาลเวียงสา
โครงการ
ปรับปรุงเพิ่มเติมห้องประชุม เพื่อใช้เป็นห้องสุติ่ง
สถานที่
โรงพยาบาลเวียงสา จังหวัดน่าน
เขียนแบบ
นายรัฐภูมิ ขัติยศ
วิศวกร
นายอภิเดช ธรรมวงษ์ กย.38690
วิศวกร
นายชุตริทธิ์ นามสมบัติ สย.7750

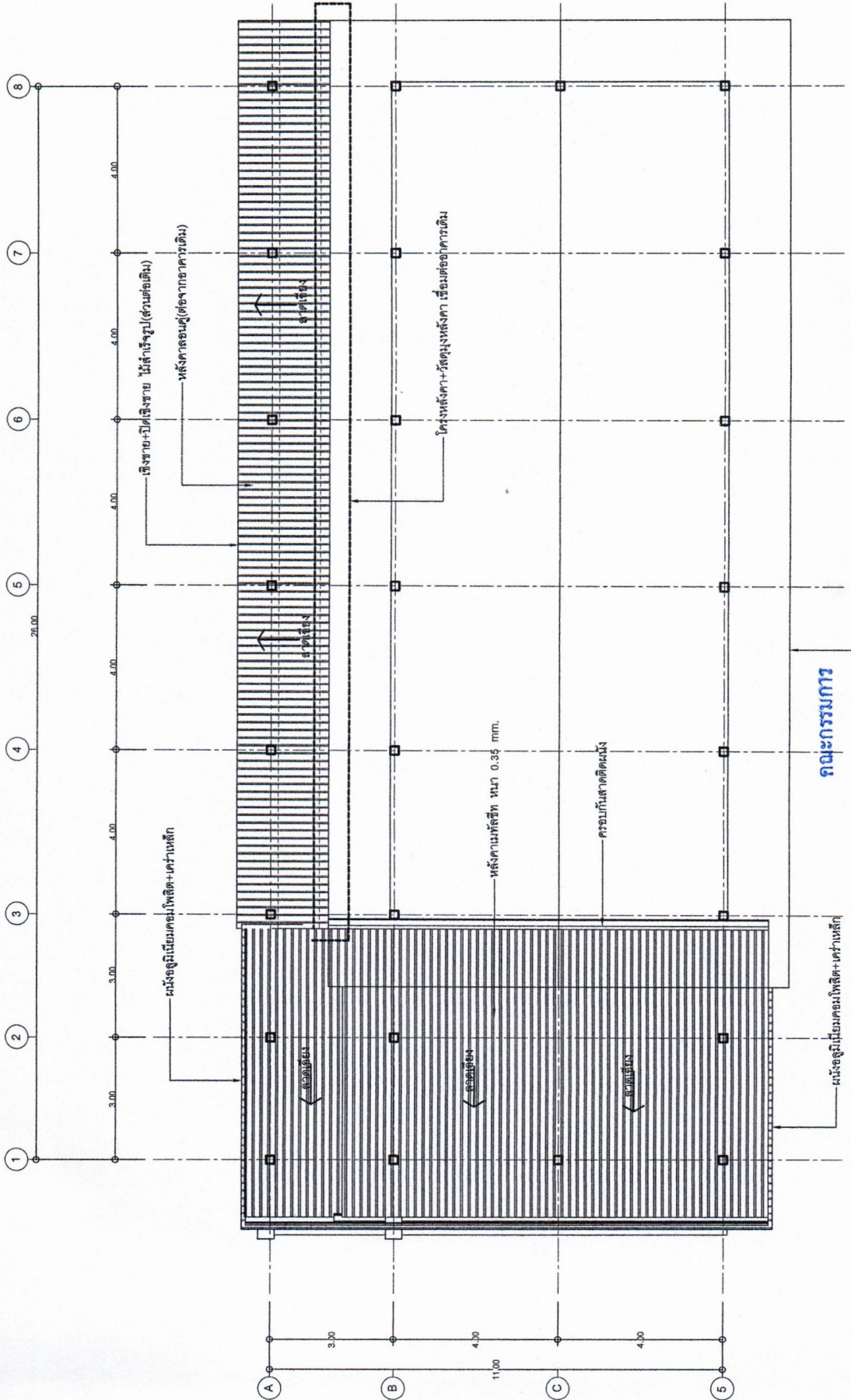

ลงชื่อ.....**วิมล**.....**ประธานกรรมการ**
 ลงชื่อ.....**อภิเดช**.....**กรรมการ**
 ลงชื่อ.....**ชุตริทธิ์**.....**กรรมการ**

ลงชื่อ.....**วิมล**.....**ประธานกรรมการ**
 ลงชื่อ.....**อภิเดช**.....**กรรมการ**
 ลงชื่อ.....**ชุตริทธิ์**.....**กรรมการ**



แปลนหลังคา
 มาตรฐาน
 1:100

หน้าแบบ
 -ค่าระดับสามารถปรับเลื่อนได้ตามสภาพพื้นที่

โรงพยาบาลเวียงสา

โครงการ

ปรับปรุงต่อเติมห้องประชุม
เพื่อใช้เป็นห้องสตูดิโอ

สถานที่

โรงพยาบาลเวียงสา จังหวัดน่าน

เขียนแบบ

นายรัฐภูมิ ชาติยศ
วิศวกร

นายอภิศักดิ์ ธรรมวงศ์ ทย.38590
วิศวกร

นายสุรพิช นามศนิท ทย.7750

ประธานกรรมการ
กรรมการ
กรรมการ

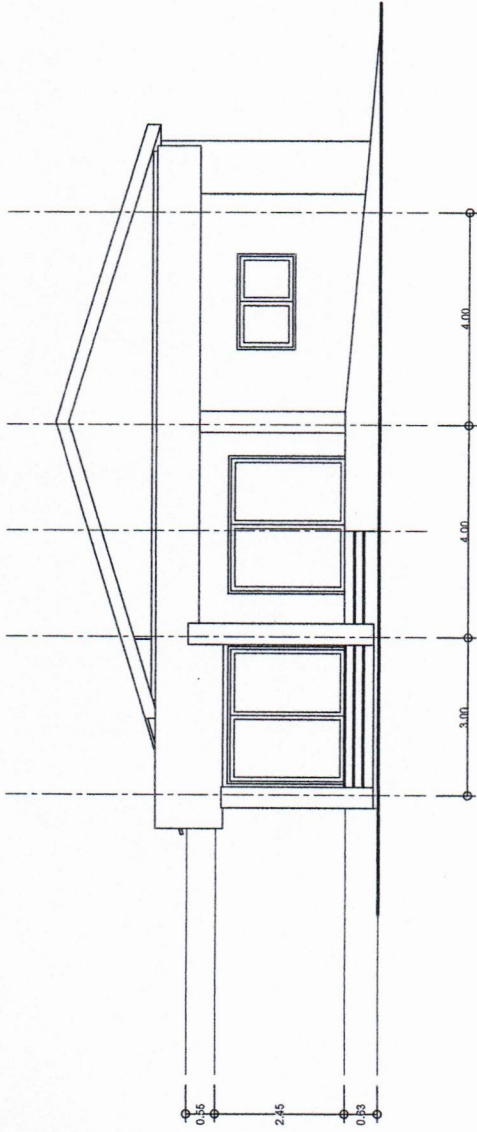

รูปด้านหน้า
มาตราส่วน 1:100

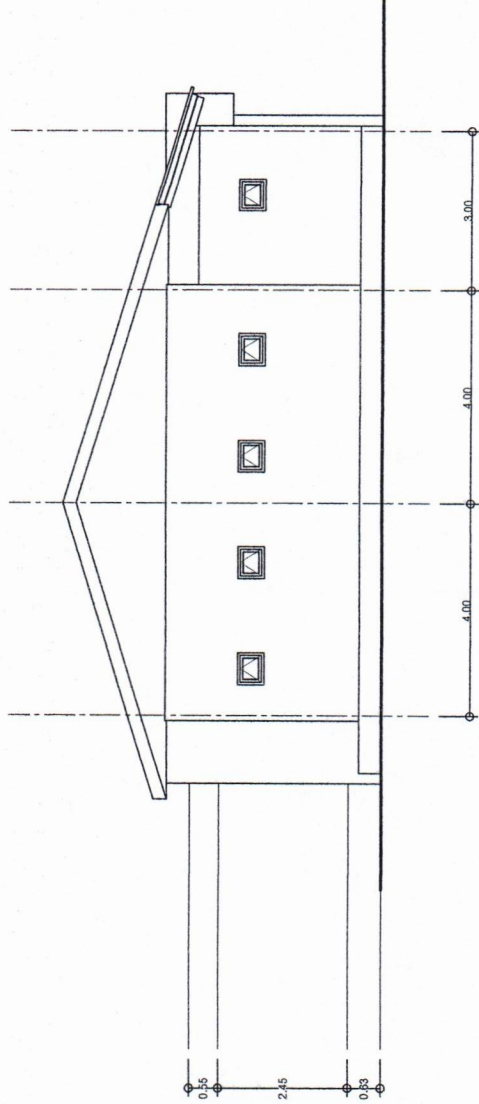

รูปด้านหลัง
มาตราส่วน 1:100

คณะกรรมการ
ชื่อ.....ประธานกรรมการ
ชื่อ.....กรรมการ
ชื่อ.....กรรมการ



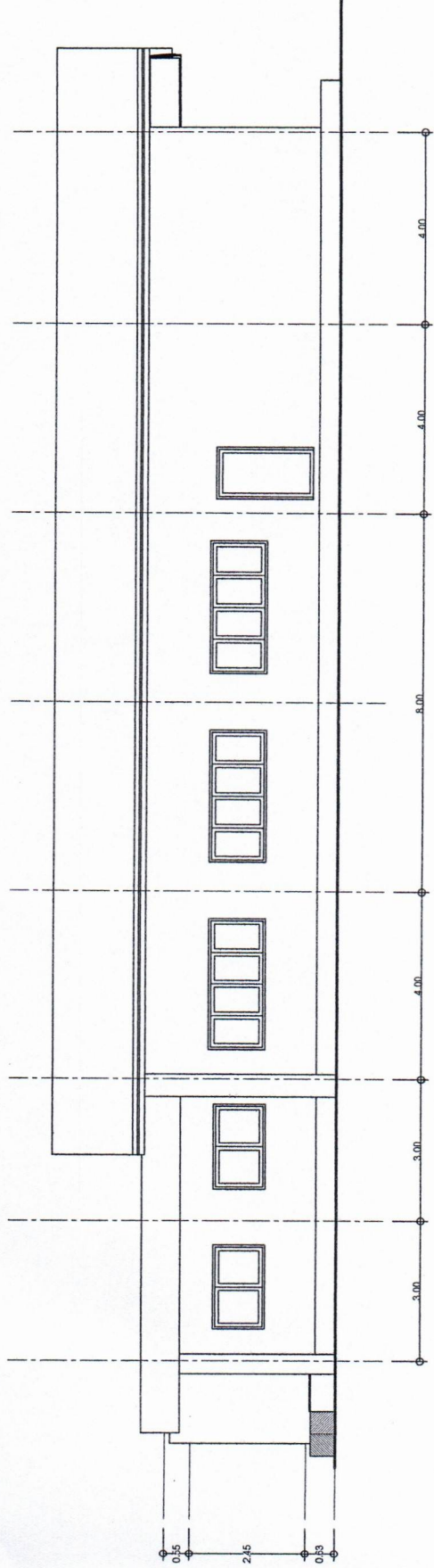

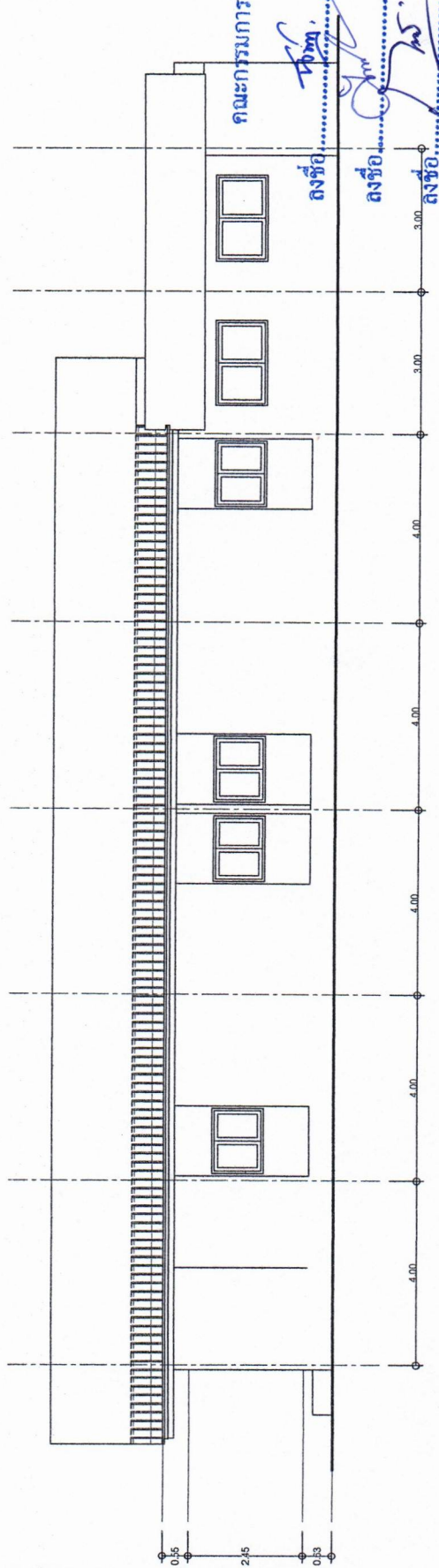

รูปด้านหลัง
มาตราส่วน 1:100

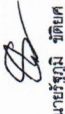

รูปด้านข้างซ้าย
มาตราส่วน 1:100



รูปด้านข้างขวา
มาตราส่วน 1:100

โรงพยาบาลเวียงสา
โครงการ
ปรับปรุงอาคารเดิมห้องประชุม เพื่อใช้เป็นห้องสุติประวัติ
สถานที่
โรงพยาบาลเวียงสา จังหวัดน่าน
เขียนแบบ
 นายรุ่งกานันท์ ชิตติชิต
วิศวกร
 นายรุ่งกานันท์ ชิตติชิต ภ.บ.38590
วิศวกร
 นายรุ่งกานันท์ ชิตติชิต ภ.บ.38590
วิศวกร
 นายรุ่งกานันท์ ชิตติชิต ภ.บ.38590
วิศวกร
 นายรุ่งกานันท์ ชิตติชิต ภ.บ.38590
วิศวกร
 นายรุ่งกานันท์ ชิตติชิต ภ.บ.38590
วิศวกร

โรงพยาบาลเวียงสา
โครงการ
ปรับปรุงห้องเก็บห้องประชุม เพื่อใช้เป็นห้องสมุด
สถาปนิก
โรงพยาบาลเวียงสา จังหวัดน่าน
ชื่อแบบ
วิศวกร
นายวิชาญเดช ธรรมวงศ์ ภู.38590
วิศวกร
<i>Amen</i>
นายจตุพร นานสิทธิ์ ๗๗.7750

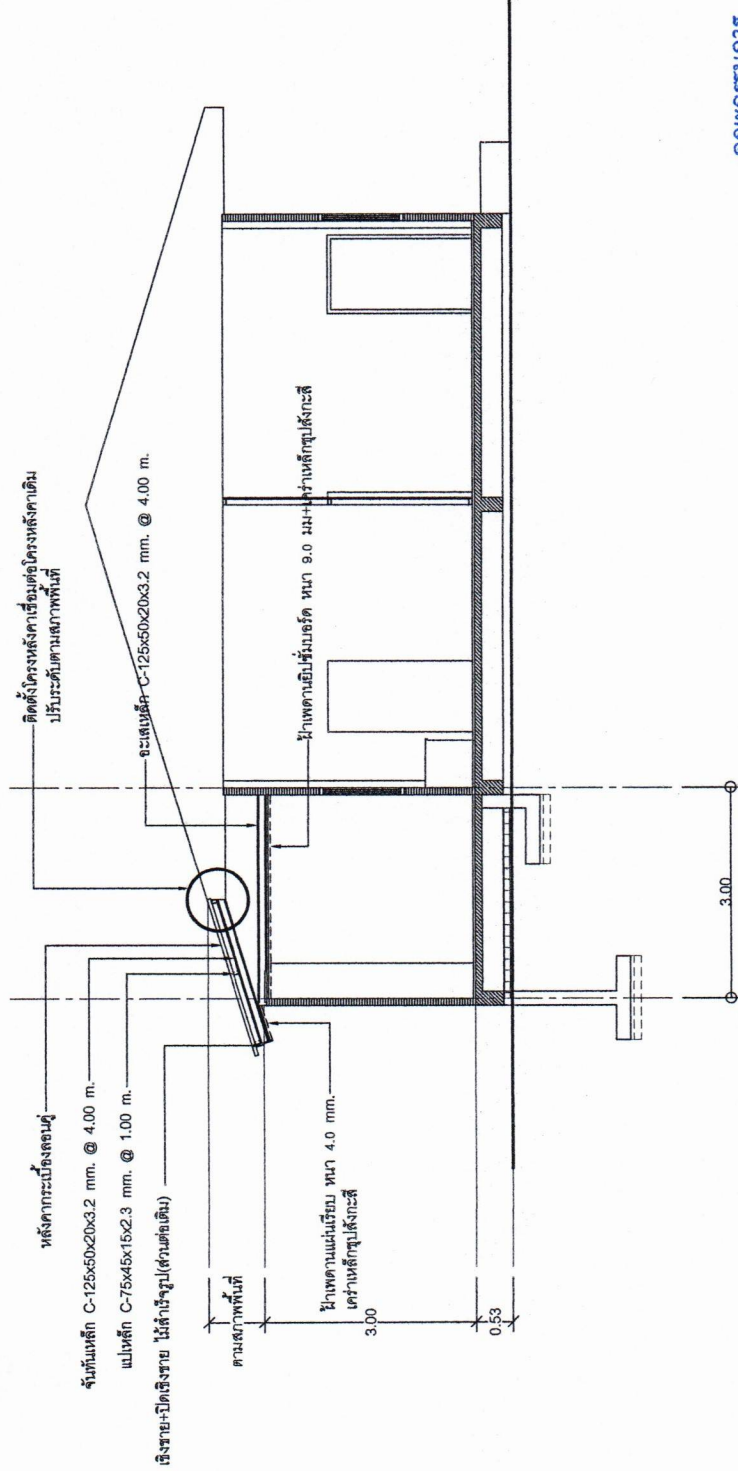

คณะกรรมการ

ลงชื่อ.....*วิชาญ*.....ประธานกรรมการ

ลงชื่อ.....*จตุพร*.....กรรมการ

ลงชื่อ.....*วิชาญ*.....กรรมการ

โรงพยาบาลเวียงสา

โครงการ

ปรับปรุงห้องฉุกเฉินห้องประชุม
เพื่อใช้เป็นที่ห้องฉุกเฉิน

สถานที่

โรงพยาบาลเวียงสา จังหวัดน่าน

ชื่อแบบ

นายรัฐภูมิ ขัตติย

วิศวกร

นายเกียรติเดช ธรรมรงค์ ภู.38590

วิศวกร

นายสุพิศ นามสินท ๓๒.7750

นางสุพิศ นามสินท ๓๒.7750

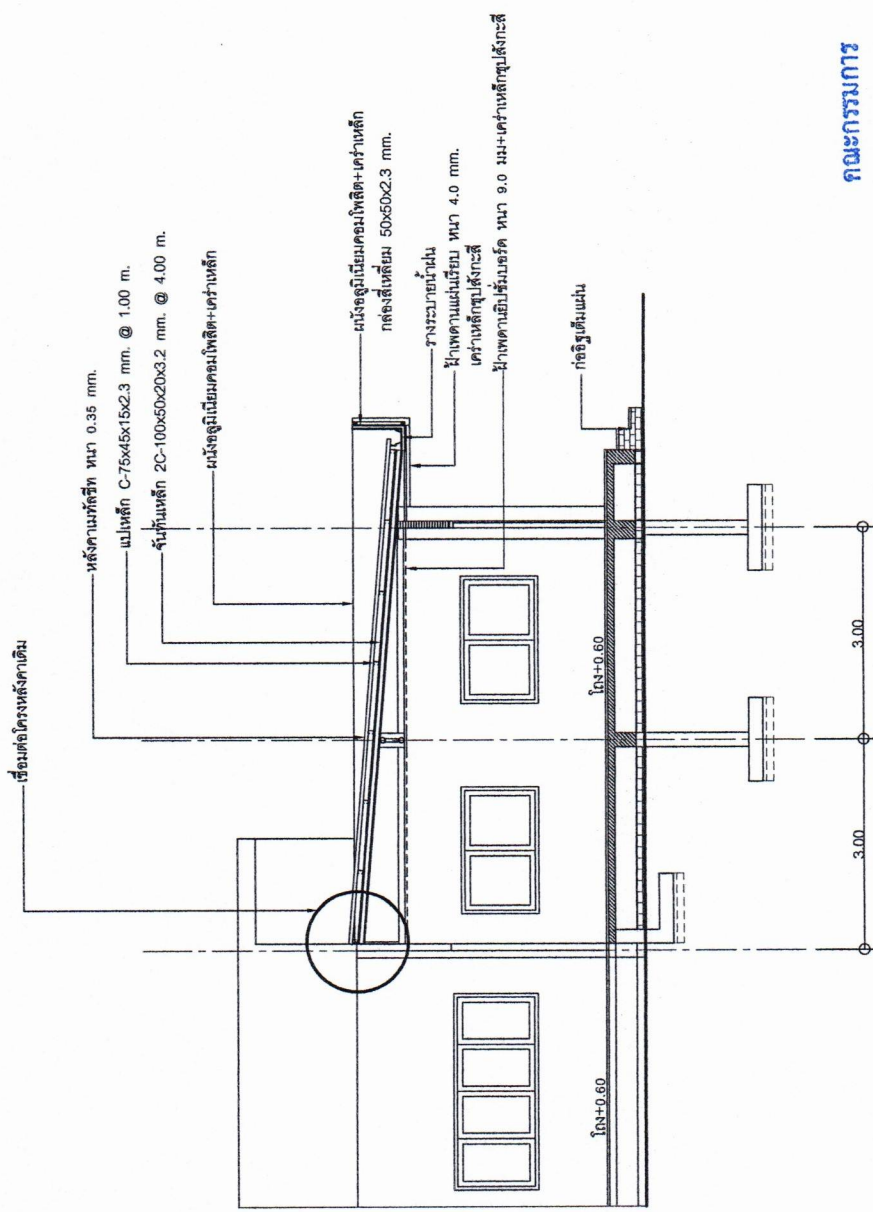

คณะกรรมการ

ลงชื่อ.....ประธานกรรมการ

ลงชื่อ.....กรรมการ

ลงชื่อ.....กรรมการ

รูปตัด

ขนาดส่วน

นายอนุ
-สามารถสามารถปรับปรุงได้ตามสภาพพื้นที่

2-2

1:75

โรงพยาบาลเวียงสา	
โครงการ	
ปรับปรุงตอมหินห้องประชุม เพื่อใช้เป็นห้องสุตคามะ	
สถานที่	
โรงพยาบาลเวียงสา จังหวัดน่าน	
เขียนแบบ	
วิศวกร	นายรัฐภูมิ ธิติยศ
วิศวกร	นายธีรศักดิ์ ธรรมวงค์ ภย.38590
วิศวกร	นายสุชาติภพ นามสันโท สย.7750

ลงชื่อ.....ประธานกรรมการ	
ลงชื่อ.....กรรมการ	
ลงชื่อ.....กรรมการ	

ขยายประตู+หน้าต่าง
มาตราส่วน 1:50

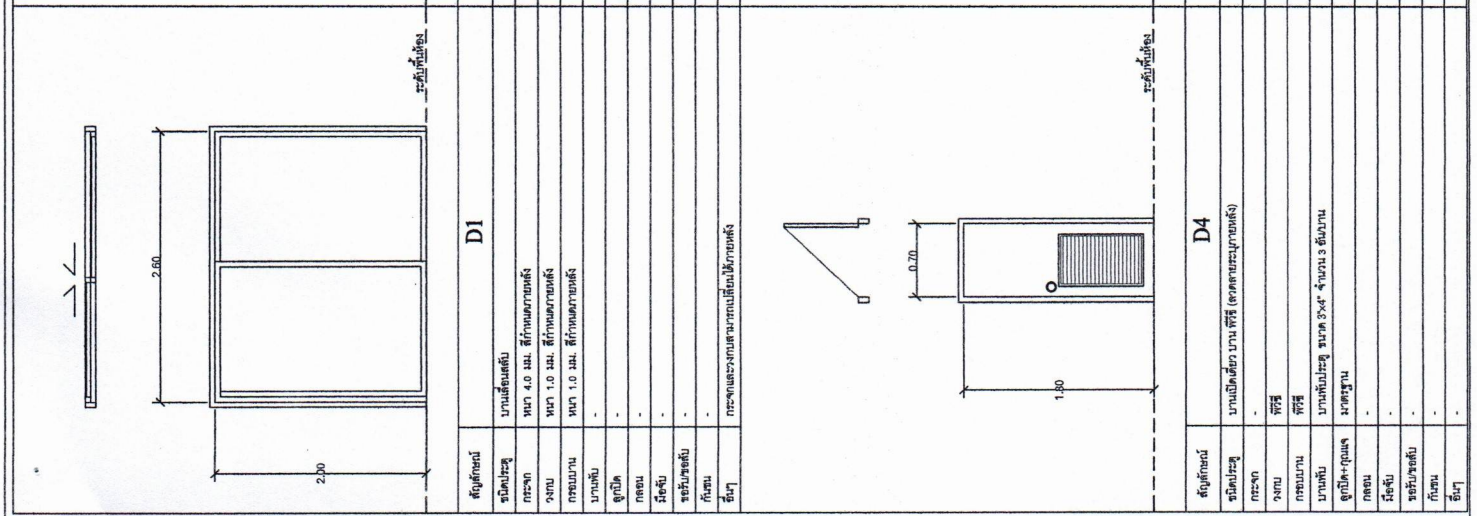
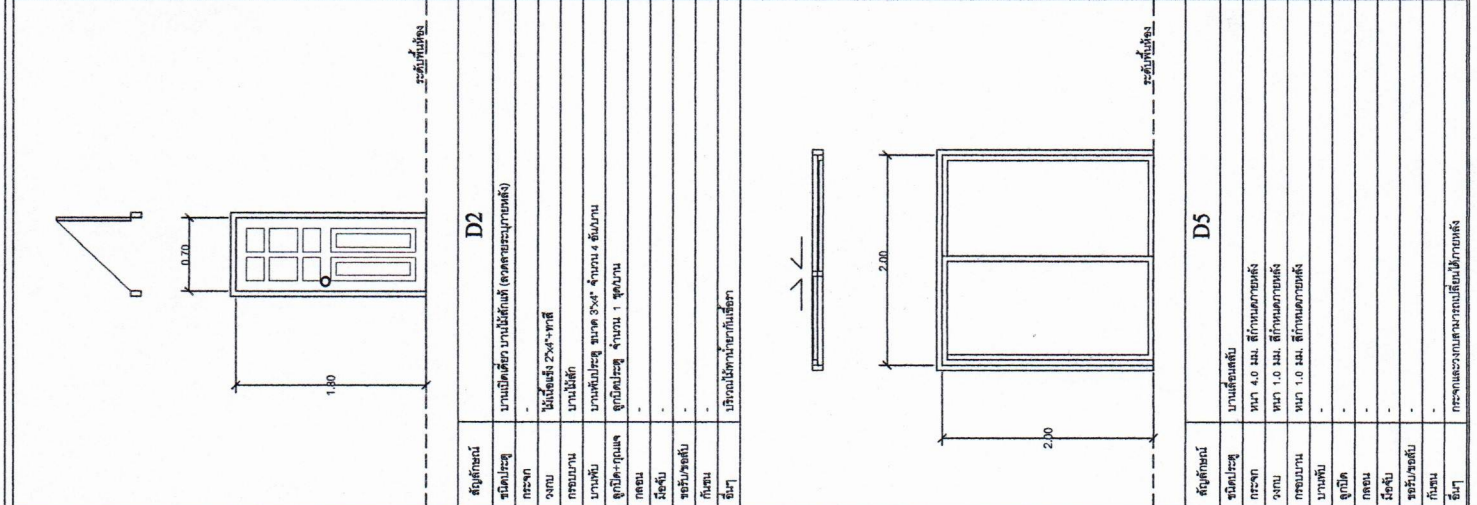
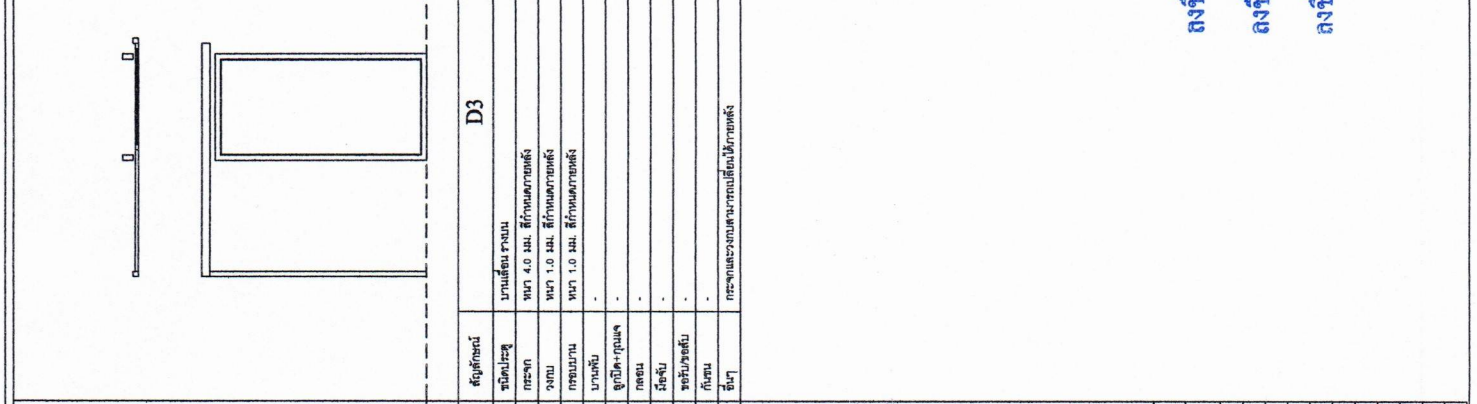

คณะกรรมการ

ลงชื่อ.....ประธานกรรมการ
ลงชื่อ.....กรรมการ
ลงชื่อ.....กรรมการ

โรงพยาบาลเวียงสา
โครงการ
ปรับปรุงห้องโถงห้องประชุม
เพื่อใช้เป็นที่จอดรถนี้

สถานที่
โรงพยาบาลเวียงสา จังหวัดน่าน

เขียนแบบ
นายสุวิทย์ ชาติยศ

วิศวกร
นายสุวิทย์ ชาติยศ ธรรมรงค์ ภย.38590

วิศวกร
นายสุวิทย์ ชาติยศ ธรรมรงค์ ภย.38590

นายสุวิทย์ ชาติยศ ธรรมรงค์ ภย.38590

ลงชื่อ.....ประธานกรรมการ

ลงชื่อ.....กรรมการ

ลงชื่อ.....กรรมการ

นายสุวิทย์ ชาติยศ ธรรมรงค์ ภย.38590

นายสุวิทย์ ชาติยศ ธรรมรงค์ ภย.38590

นายสุวิทย์ ชาติยศ ธรรมรงค์ ภย.38590

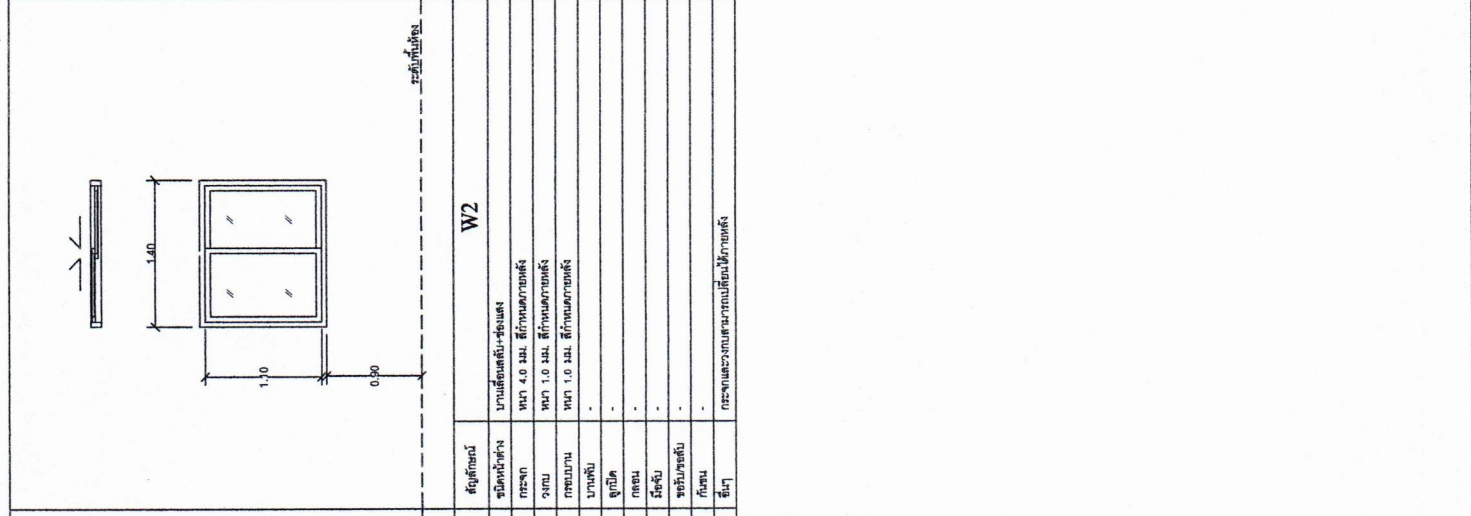
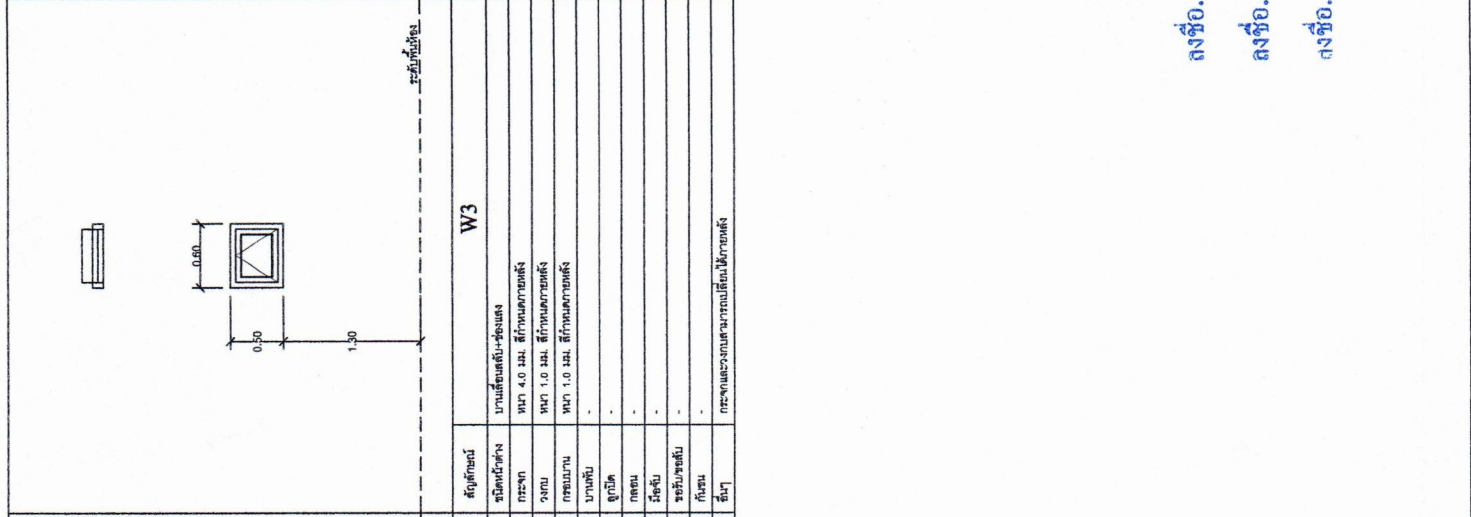

ระดับที่ชั้น		ระดับที่ชั้น		ระดับที่ชั้น	
ชนิดหน้าต่าง	ขนาด	ชนิดหน้าต่าง	ขนาด	ชนิดหน้าต่าง	ขนาด
ชนิดหน้าต่าง	ขนาด 5.0 มม. สีกันแสง	ชนิดหน้าต่าง	ขนาด 4.0 มม. สีกันแสง	ชนิดหน้าต่าง	ขนาด 4.0 มม. สีกันแสง
กระจก	หนา 5.0 มม. สีกันแสง	กระจก	หนา 4.0 มม. สีกันแสง	กระจก	หนา 4.0 มม. สีกันแสง
วงกบ	หนา 1.5 มม. สีกันแสง	วงกบ	หนา 1.0 มม. สีกันแสง	วงกบ	หนา 1.0 มม. สีกันแสง
กรอบบาน	หนา 1.2 มม. สีกันแสง	กรอบบาน	หนา 1.0 มม. สีกันแสง	กรอบบาน	หนา 1.0 มม. สีกันแสง
บานพับ	-	บานพับ	-	บานพับ	-
ลูกบิด	-	ลูกบิด	-	ลูกบิด	-
กลอน	-	กลอน	-	กลอน	-
มือจับ	-	มือจับ	-	มือจับ	-
ซอรั้วเหล็ก	-	ซอรั้วเหล็ก	-	ซอรั้วเหล็ก	-
กันชน	-	กันชน	-	กันชน	-
อื่นๆ	กระจกและวงกบบานพับเป็นไม้ลามิเนต	อื่นๆ	กระจกและวงกบบานพับเป็นไม้ลามิเนต	อื่นๆ	กระจกและวงกบบานพับเป็นไม้ลามิเนต

คณะกรรมการ

ขยายประตู+หน้าต่างต่าง
มาตรฐาน

1:50

โรงพยาบาลเวียงสา โครงการ
ปรับปรุงอาคารห้องประชุม เพื่อใช้เป็นห้องสุติเนรี
สถานที่
โรงพยาบาลเวียงสา จังหวัดน่าน
เขียนแบบ
นายรัฐภูมิ ขัติยศ
วิศวกร
นายอภิเดช ธรรมวงศ์ กย.36590
วิศวกร
<i>Andana</i>
นายสุทธิ นามสินท สย.7750

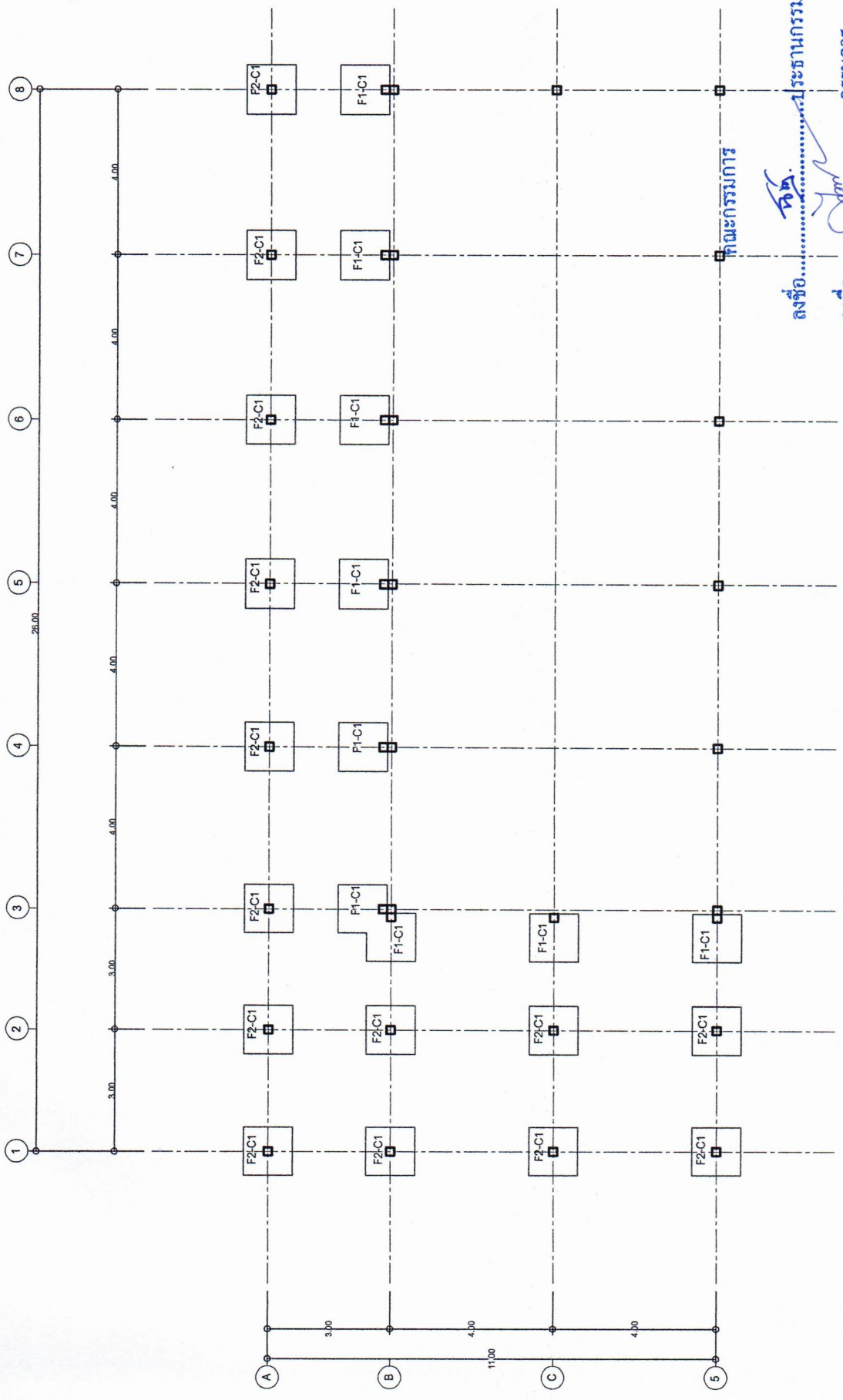

ลงชื่อ.....ประธานกรรมการ
ลงชื่อ.....กรรมการ
ลงชื่อ.....กรรมการ

แปลนฐานราก-ตอม่อ
มาตราส่วน 1:100

นายแพทย์
-สามารถรับแปลนได้ทางสภาพพื้นที่

โรงพยาบาลเวียงสา

โครงการ

ปรับปรุงติดตั้งห้องประชุม
เพื่อใช้เป็นห้องสูติแม่

สถานที่

โรงพยาบาลเวียงสา จังหวัดน่าน

เขียนแบบ

นายรัฐภูมิ ขัตติยศ

วิศวกร

นายภคชิตเดช ภรรวมศักดิ์ ๗๕.๓๘๕๙๐

วิศวกร

นายศุภกิจ นามสกลโท ๗๕.๗๗๕๐

วิศวกร

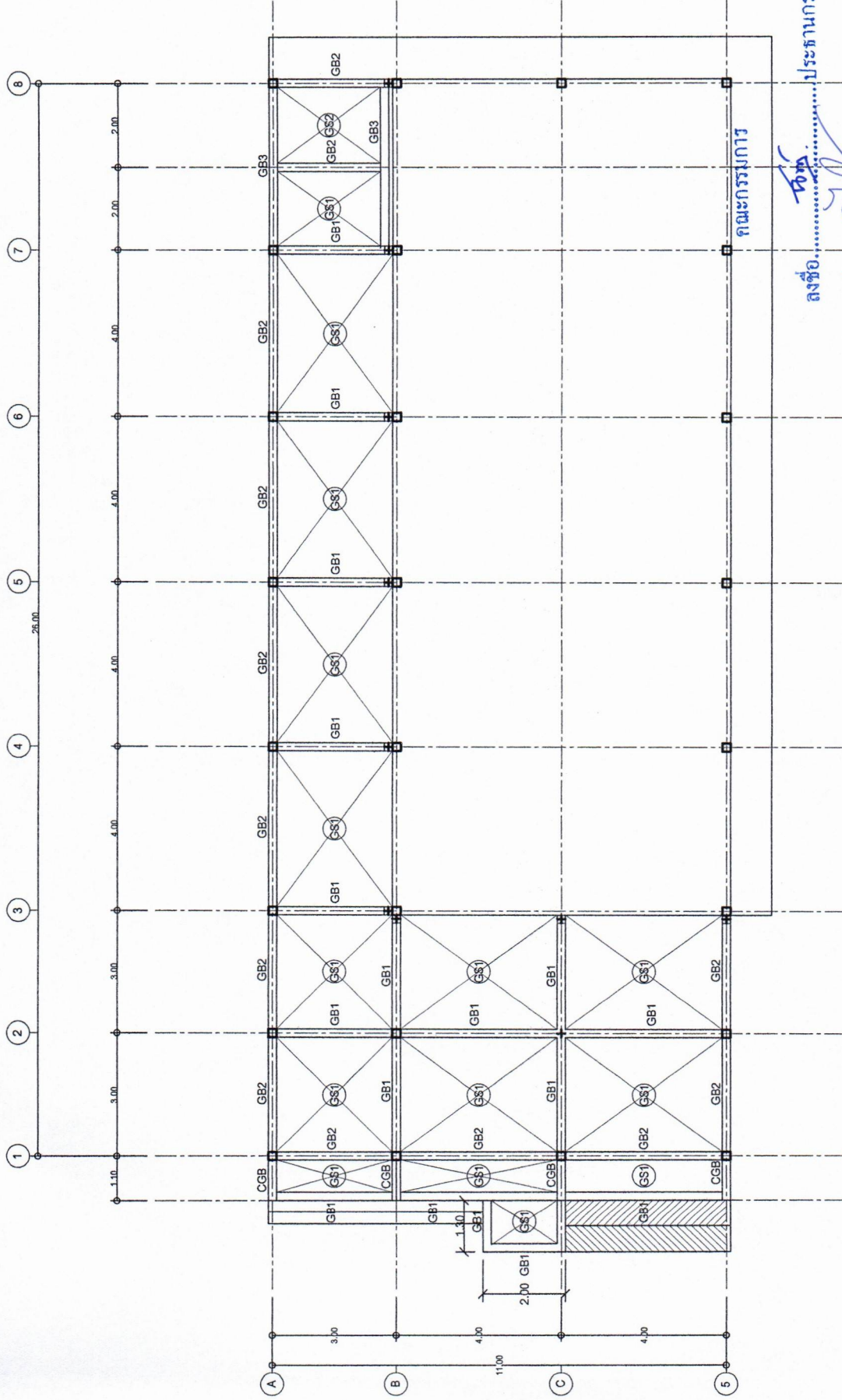

ลงชื่อ.....ประธานกรรมการ
 ลงชื่อ.....กรรมการ
 ลงชื่อ.....กรรมการ

แปลนเสา-คาน-พื้น
 มาตรฐาน

1:100

หมายเหตุ
 -ค่าระดับสามารถปรับเปลี่ยนได้ตามสภาพพื้นที่

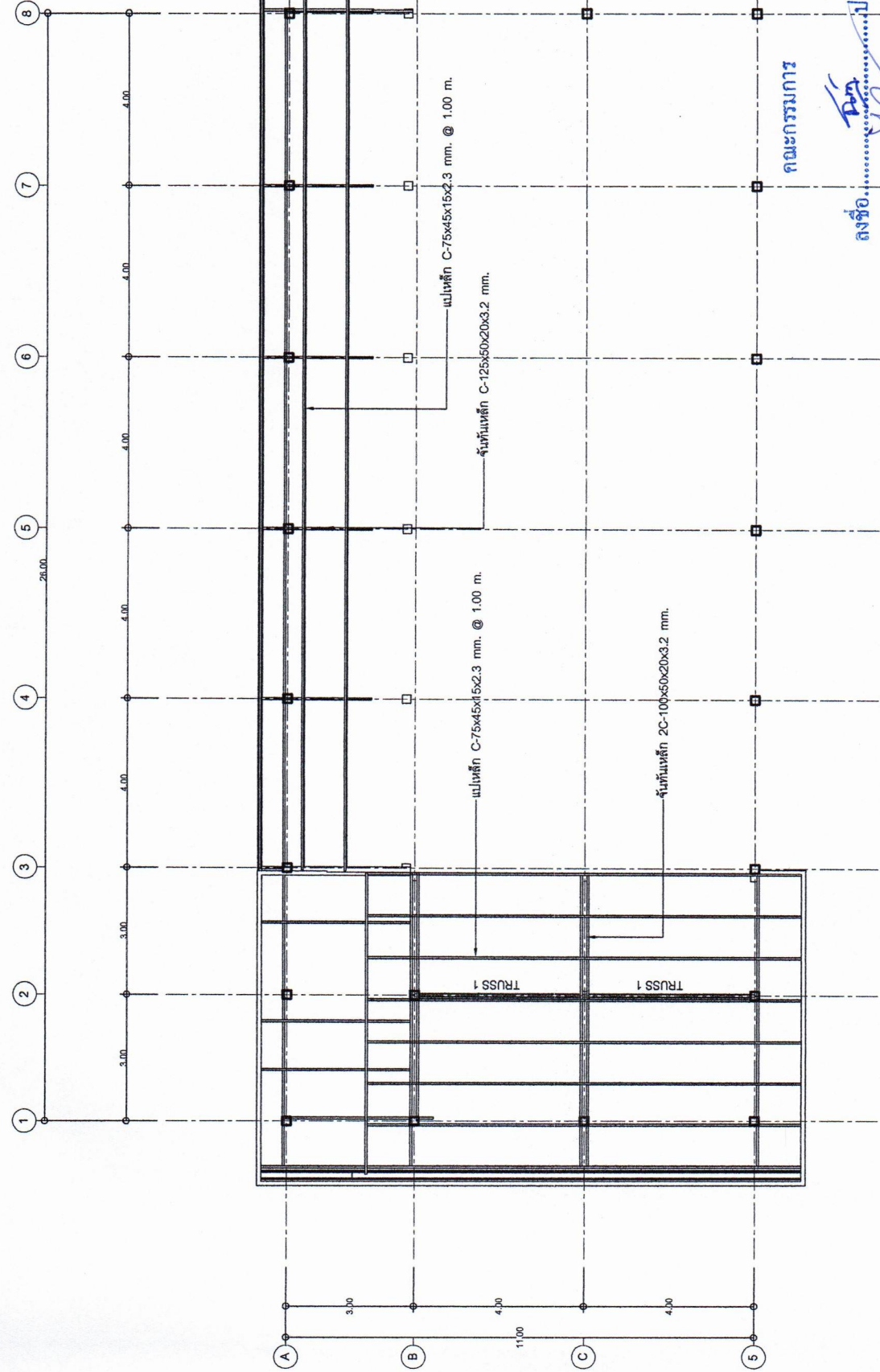

คณะกรรมาการ

ลงชื่อ.....ประธานกรรมาการ
 ลงชื่อ.....กรรมาการ
 ลงชื่อ.....กรรมาการ

แปลนโครงสร้าง
 1:100

หมายเหตุ
 -ค่าระดับสามารถปรับเปลี่ยนได้ตามสภาพพื้นที่

โรงพยาบาลเวียงสา โครงการ
ปรับปรุงคอกเลี้ยงห้องประชุม เพื่อใช้เป็นห้องสตูดิโอ
สถานที่
โรงพยาบาลเวียงสา จังหวัดน่าน
เขียนแบบ
นายรัฐภูมิ ขัตติย
วิศวกร
นายอภิสิทธิ์ ภรณ์วงศ์ กย.36690
วิศวกร
นายสุทธิ นามสนิท สย.7760

โรงพยาบาลเวียงสา
โครงการ
ปรับปรุงต่อเติมห้องประชุม เพื่อใช้เป็นห้องยุติธรรม
สถานที่
โรงพยาบาลเวียงสา จังหวัดน่าน
เขียนแบบ
นายรัฐภูมิ ภูติยศ
วิศวกร
นายอภิชาติธรรมวงศ์ ภย.38590
วิศวกร
นายสุรพริศ นามสนิท 86.7750

SPECIFICATION	
<p>บททั่วไป</p> <ol style="list-style-type: none"> ผู้รับเหมาต้องรับผิดชอบความเสียหายใดๆ อันเกิดแต่การจ้างเหมา หรือ บุคคลภายนอกหรือผู้จ้างหรือผู้รับเหมาเองอันเนื่องจากการกระทำก่อสร้างนี้ ผู้รับเหมาต้องรับผิดชอบในการตกลง ช่อมแซมงานให้เรียบร้อยตามสัญญา ค่าด้วยกรรมวิธีและความพิถีพิถัน และมีการก่อสร้างในระยะเวลา 2 ปีภาย หลังส่งมอบงานและหรือก่อนส่งมอบตามข้อตกลง ผู้รับเหมาต้องสร้างในความเรียบร้อย และปฏิบัติตามข้อกำหนด ความหนักหนาสร้างที่ตกลงไปนั้นไม่ลดลงในแบบแปลนหรือข้อกำหนดให้โดยผู้ออกแบบแปลนก่อนดำเนินการ ผู้ผู้ออกแบบแปลนเป็นผู้รับผิดชอบดำเนินการ <p style="text-align: center;">รายการประกอบแบบก่อสร้าง</p> <ol style="list-style-type: none"> เหล็กเสริมคอนกรีต <ol style="list-style-type: none"> 1.1. ต้องเป็นเหล็กเส้นที่มีขนาดตามการใช้งานที่กำหนด ไม่มีสนิมขุม ไม่มีรอยต่อเชื่อม แผลบตามข้อต่อของเหล็ก ต้องใช้ข้อต่อที่เชื่อมด้วยวิธีเชื่อมด้วยไฟฟ้า (YIELD POINT) ไม่ต่ำกว่า 2400 กก./ตร.ม. เมื่อเป็นเหล็กกลม และไม่น้อยกว่า 4000 กก./ตร.ม. เมื่อเป็นเหล็กข้ออ้อย 2. ระยะเวลาของคอนกรีตเสริมเหล็ก <ol style="list-style-type: none"> 2.1. ระยะเวลาของคอนกรีตเสริมเหล็กที่หล่อในแบบแปลนหรือแบบหล่อชั่วคราว ให้มีความแข็งแรงไม่ปรากฏรอยแตกร้าวในแบบแปลนและรายการให้จอบตามผู้ ออกแบบก่อนดำเนินการ ผู้ผู้ออกแบบเป็นผู้รับผิดชอบดำเนินการ 	<ol style="list-style-type: none"> 3. หิน ต้องเป็นหินขนาดแข็งแก่ทนทาน ไม่แปรสภาพง่ายปราศจากสิ่งอื่น ที่เป็นรอยต่อคอนกรีต หรือเคลือบอยู่ ต้องมีส่วนที่จะผสม VELL GRADED กรวดหิน ใน 1 ปริมาตร จะต้องให้มีความยาวรวมของ มากกว่า 3 เท่าของเส้นของก้อนหิน 20 % ไม่ได้ใช้ผลของการสีก ก่อรูปโดยวิธี LOS ANGELLS ABRASION TEST และต้องสูงเฉลี่ย นานกว่าไม่เกิน 40 % 2.4. น้ำ ที่ใช้ผสมคอนกรีต โดยขนาด คมได้ โดยปราศจาก รส กลิ่น น้ำมัน ก๊าซ ต่าง แก๊ส น้ำมัน และอินทรีย์สารอื่น ๆ 2.5. ส่วนผสมคอนกรีต ผู้รับเหมาต้องส่งรายละเอียดการผสมคอนกรีตโดย นำหนัก (MIXED DESIGN) ให้วิศวกรขอแบบตรวจสอบ และเห็นชอบ ก่อนเริ่มงานคอนกรีตหรือทำการส่งผลการทดสอบ CYLINDER คอนกรีตขนาดเส้นผ่าศูนย์กลาง 15 ซม. จำนวน 3 ตัวอย่าง ทั้งนี้วิศวกรผู้ ออกแบบมีสิทธิ์ที่จะสั่งให้ทำทุก CYLINDER ในระหว่างทดสอบทุกครั้ง 2.6. กำลังอัดของคอนกรีตเมื่อครบ 28 วัน ต้องมีกำลังอัดของตัวอย่างทดสอบ CYLINDER ขนาดเส้นผ่าศูนย์กลาง 15 ซม. สูง 30 ซม. ไม่น้อยกว่า 240 กก./ตร.ม. และจะต้องใช้ปริมาณน้ำไม่เกินน้ำร้อยละ 325 กก./ลบ.ม. 2.7. การทดสอบหาค่า น้ำหนักคอนกรีตที่ผสมเสร็จภายใน 30 นาที หรือคอนกรีตที่เริ่ม ก่อตัวได้ทันทีแล้ว นับแต่ส่วนส่วนหรือคอนกรีตที่มีรอยเชื่อมปะอยู่ การทดสอบค่าให้คอนกรีตที่ผสม โดยการใช้เครื่องสั่นคอนกรีต 3.เหล็กรูปพรรณ <ol style="list-style-type: none"> 3.1. เหล็กกลมเหล็กเส้น และเหล็กรูปพรรณอื่น ๆ ที่นำมาใช้ต้องเป็นเหล็กที่ไม่ มีสนิมขุมและสิ่งสิ่งปนเปื้อนเหล็กอื่นอยู่ อันเป็นอันตรายต่อโครงสร้าง มีคุณภาพสม่ำเสมอ 3.2. วิศวกรรูปพรรณจะต้องแจ้งรายละเอียดทั้งหมดเกี่ยวกับข้อต่อเหล็ก 1 ครั้ง 3.3. กรณีในการเชื่อมกับนรรอยเชื่อมเดิม ให้รายละเอียด (SLAG) ออกให้ หมดเสียก่อนแล้วจึงเชื่อมกับรอยเชื่อมเดิมได้ 3.4. ลวดเชื่อมที่ใช้เชื่อมทั้งหมดให้ใช้ของ KOBE หรือ YAVATA ที่มีคุณภาพ ตามมาตรฐานของผู้ผลิต 3.5. ขนาดของรอยเชื่อมทุกข้อต่อต้องไม่มี <ul style="list-style-type: none"> - ความหนาของรอยเชื่อมตั้งแต่ 0 - 6 มม. ให้ขนาดของรอยเชื่อม เท่าความหนาของเหล็กต้น - ความหนาของรอยเชื่อมที่เชื่อมมากกว่า 0 - 6 มม. ให้ขนาดของรอยเชื่อม เท่าความหนาของเหล็กต้นด้วย 2 มม. 3.6. เหล็กรูปพรรณทั่วไปให้ใช้มาตรฐาน SS-41 นอกเหนือจากเหล็กเป็นได้ให้ใช้ มาตรฐาน SKT-30 4. ไม้แบบ <ol style="list-style-type: none"> 4.1. ไม้แบบคอนกรีตคอนกรีตปูเรียบพื้น 4.2. การก่อสร้างต้องใช้แบบที่ยั่งยืน แข็งแรง และปราศจาก ไม้แบบออกแล้ว ต้องไม่แตกหรือของแฉกมากเกินไป ถ้าปรากฏว่าเป็นโครงหรือรู จะต้องรับแต่งให้
<p>4.3. ไม้แบบจะถอดไม่ได้จนกว่าจะครบกำหนดการทดสอบเสร็จแล้ว ดังนี้</p> <ul style="list-style-type: none"> - ไม้แบบเสา ฐาน คาน ฝ้า 2 วัน - ไม้แบบคานวางพื้น 14 วัน และเมื่อถอดแล้วให้ทำความสะอาดไว้พัก 12 วัน - ไม้แบบคานวางพื้น 14 วัน และเมื่อถอดแล้วให้ทำความสะอาดไว้พัก 12 วัน <p>ทั้งนี้ยึดกับในกรณีที่ใช้ไม้แบบแห้งแล้วด้วย โดยให้ถอดแบบออกได้เมื่อครบอายุ 7 วัน</p> <p>4.4. ในกรณีที่เป็นโครงสร้างดิน ให้บดอัดดินให้แน่นแล้วถอดแบบทิ้งตามเป็นแบบ</p> <p>5. งานสี</p> <p>5.1. ผู้รับเหมาต้องส่งรายละเอียดการปฏิบัติงานของผู้ผลิตหรือตัวแทนจำหน่ายของบริษั ที่โดยไม่มีใบรับรองการรับประกันจากผู้ผลิตที่ส่งมาเท่านั้น จึง สักที่ใช้ต้องเป็นของ ในพื้นที่นั้นเท่านั้นที่ใช้ในสีจากงานอื่นมาใช้</p> <p>5.2. งานทั่วไปทั้งหมดให้ใช้ชนิดของสีมาตรฐานของผู้ผลิต หรือที่กำหนดไว้ในรายการ การในกรณีที่มีการเทียบเท่าคุณภาพสี หรือมีการเปลี่ยนแปลงใด ๆ จาการทำการ งานสีผู้รับเหมาจะต้องใช้รับอนุมัติจากทางเจ้าของและผู้ประกอบการเสียก่อน</p> <p>6. รายละเอียดอื่น ๆ</p> <p>6.1. วิศวกรรับผิดชอบ วิศวกรรม หรือคอนกรีตเสริมเหล็ก ให้ค่าความสะอาดของคอนกรีต ความชื้นและสิ่งสกปรกอื่น ๆ ออกให้หมด และจึงให้แห้งสนิทเสียก่อน แล้วจึง ทาสีด้วยสีน้ำพลาสติกสองชั้น 1 ครั้ง และทาสีอีกสองชั้นในระยะเวลาครั้งละประ- มານ 4 ชั่วโมง สีน้ำพลาสติกที่ใช้ภายในและภายนอกให้เป็นไปตามชนิดของผู้ผลิต</p> <p>6.2. ส่วนที่โลหะ (โครงสร้างที่ไม่หรือประตูหน้าต่าง) ให้ค่าความสะอาดของคอนกรีตต่าง ๆ เช่น สนิม ผู้และของและ ครวมน้ำแข็ง ด้วยกระดาษทราย หรือ แปรง ลวดให้ทำให้อะเอียดเสียก่อน แล้วจึงทาสีสีกันน้ำจางพวก RED - LEAD รงสีอื่น อย่างน้อย หนึ่งครั้งแล้วจึงทาสีด้วยสีน้ำมัน 2 ครั้ง</p> <p>6.3. ในกรณีที่พื้นไม่เรียบหรือมีรอยแตก หรือรอยร้าวให้ซ่อมแซมก่อนให้ค่าสี รงสีกันน้ำและสีน้ำมันตามวิธี ข้อ 6.2. ส่วนผิวภายนอกของพื้นหลังทาสีหรือ เหนียวให้ทาหรือจุ่ม เฉพาะสีรองพื้น 2 ครั้ง</p> <p>6.4. ส่วนที่เป็นไม้ให้ค่าความสะอาดของคอนกรีตต่าง ๆ แล้วจึงนำไม้ให้ใช้ตามกรรมวิธีหรือช่างก่อนที่จะเชื่อมหรือทาสีด้วยสีน้ำมันตามที่จะระบุในแบบ</p> <p>หมายเหตุ</p> <p>1.1. การรับเหมาต้องส่งสัญญาประกันจำนวนไม่น้อยกว่า 7,000.00 บาทหรือค่าประมาณ ๓ เท่าของมูลค่าของงานรับเหมาให้เงินประกัน และจะเสียค่าใช้จ้างของ</p>	<p style="text-align: center;">.....ผู้เขียนโครงการ.....</p> <p style="text-align: center;">.....ลงชื่อ.....ประธานกรรมการ</p> <p style="text-align: center;">.....ลงชื่อ.....กรรมการ</p> <p style="text-align: center;">.....ลงชื่อ.....กรรมการ</p>

โรงพยาบาลเวียงสา

โครงการ

ปรับปรุงติดตั้งห้องประชุม
เพื่อใช้เป็นห้องดูดีวีดี

สถานที่

โรงพยาบาลเวียงสา จังหวัดน่าน

เขียนแบบ

นายรัฐภูมิ ขัตติยศ

วิศวกร

นายณัฐดนัย อรรณวงศ์ ทย.36590

วิศวกร

Amul Mac

นายสุทธิ นามสนิท ทย.7750

คณะกรรมาการ

ลงชื่อ.....ประธานกรรมาการ

ลงชื่อ.....กรรมาการ

ลงชื่อ.....กรรมาการ

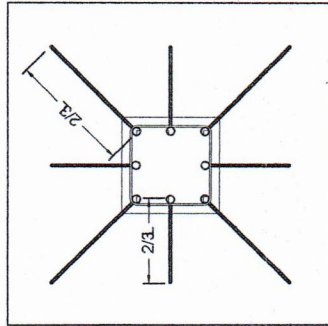
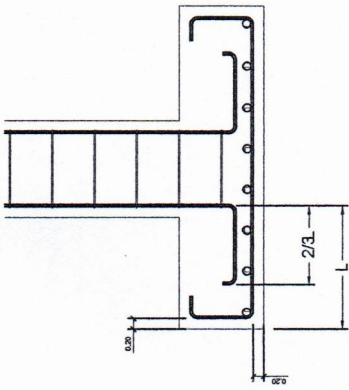
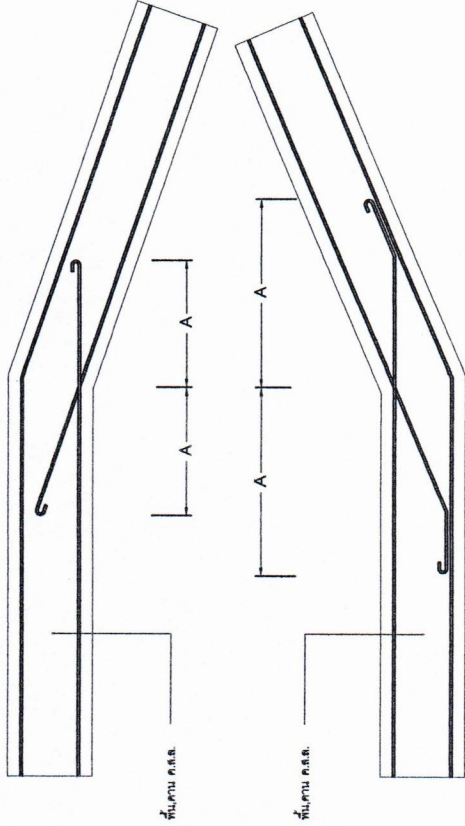

ขมยการค้ำตั้งคานฐานราก

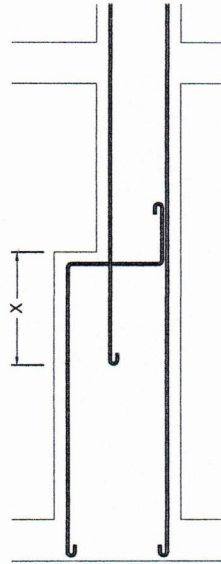

ขมยการค้ำตั้งคาน

ระยะ X ใส่น้โยยกวางน้ือรงาน

(กรณีคานคานดาด)

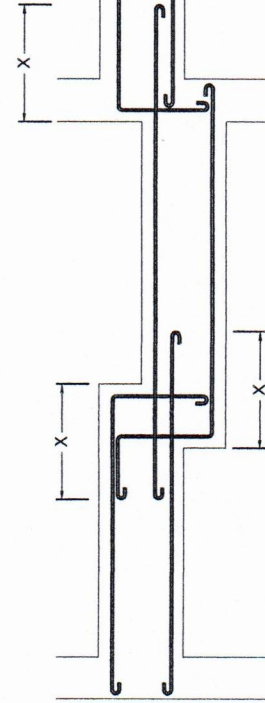

ขมยการค้ำตั้งคาน

ระยะ X ใส่น้โยยกวางน้ือรงาน

(กรณีคานระขั้ว)

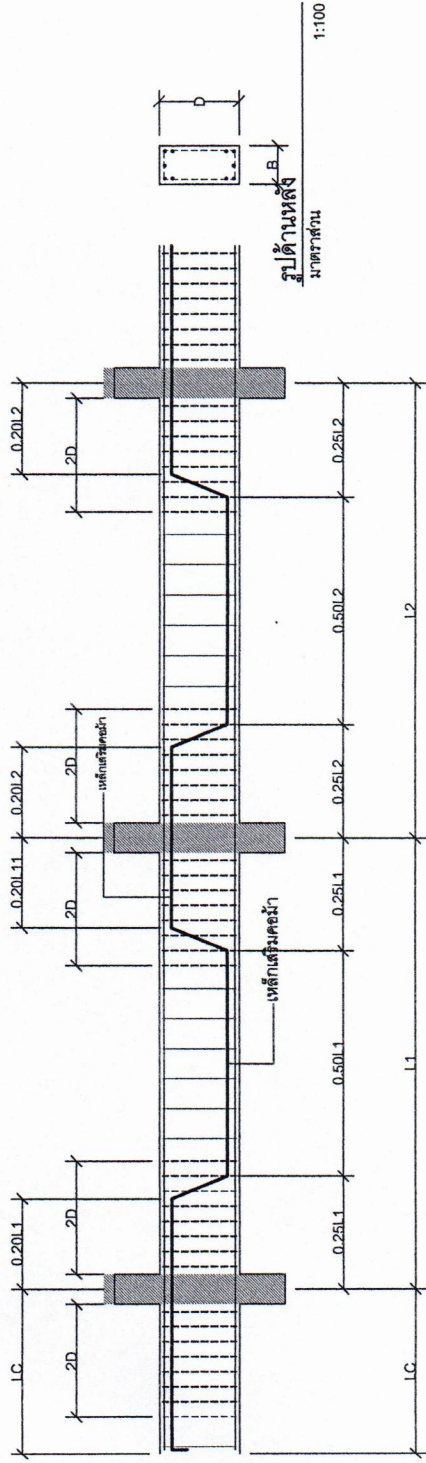

แบบขยายมาตรฐานการเสริมเหล็กคาน

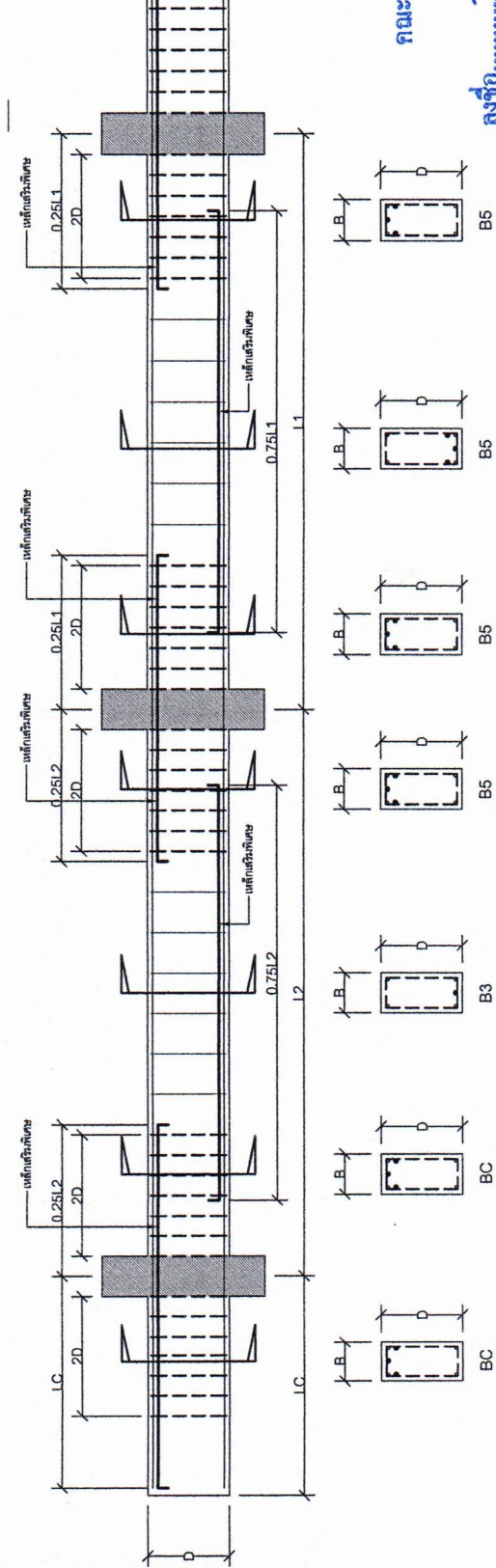

คณะกรรมการ

ลงชื่อ.....ประธานกรรมการ
ลงชื่อ.....กรรมการ
ลงชื่อ.....กรรมการ

โรงพยาบาลเวียงสา
โครงการ

ปรับปรุงต่อเติมห้องประชุม
เพื่อใช้เป็นห้องฉุกเฉิน

สถานที่

โรงพยาบาลเวียงสา จังหวัดน่าน

เขียนแบบ

นายธรรม อดิเขต

วิศวกร

นายอภิสิทธิ์ ธรรมวงศ์ ภา.38690

วิศวกร

นายสุทธิ นามสนิท สบ.7750

แบบขยายมาตรฐานการเสริมเหล็กคานพิเศษ

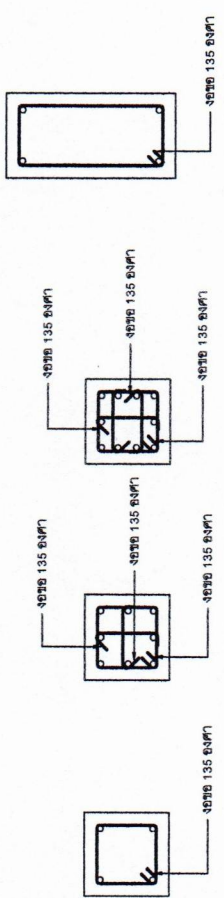

การจัดวางเหล็กปลอกในหน้าตัดคอนกรีต

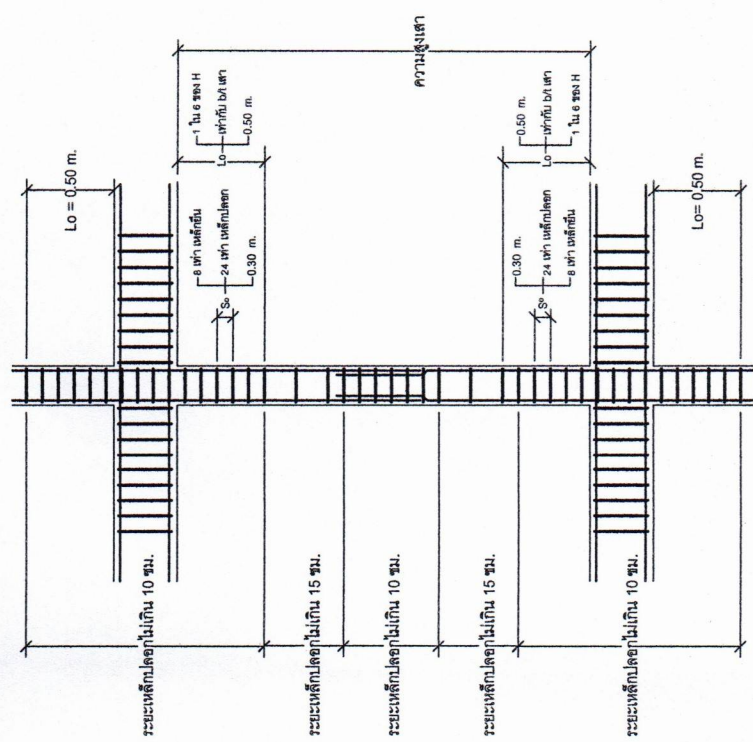
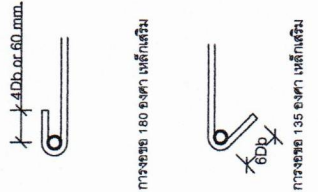

รายละเอียดการออก

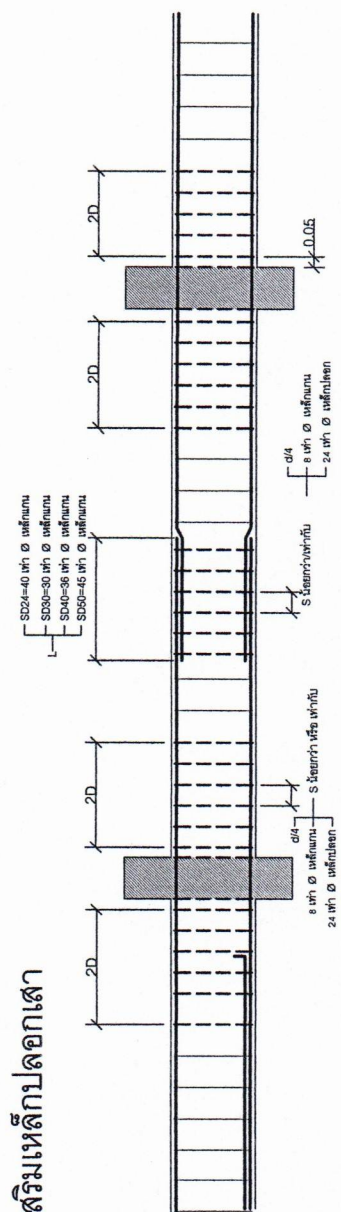

การเสริมเหล็กปลอกเส้า

ลงชื่อ.....ประธานกรรมการ
 ลงชื่อ.....กรรมการ
 ลงชื่อ.....กรรมการ

โรงพยาบาลเวียงสา
โครงการ
ปรับปรุงห้องเดิมห้องประชุม เพื่อใช้เป็นห้องชุดใหม่
สถานที่
โรงพยาบาลเวียงสา จังหวัดน่าน
เขียนแบบ
วิศวกร นายรัฐภูมิ ภูติยศ
วิศวกร
นายกอบดินเดช ธรรมวงศ์ ภย.38590
วิศวกร
<i>Amulada</i> นายจตุรพิช นามสนิท ๓๕.7750

การเสริมเหล็กปลอกในคาน

โรงพยาบาลเวียงสา
โครงการ

ปรับปรุงคอกเดิมห้องประชุม
เพื่อใช้เป็นห้องปฏิบัติการ

สถานีที่

โรงพยาบาลเวียงสา จังหวัดน่าน

เขียนแบบ

วิศวกร นายรัฐภูมิ รัตนยศ

วิศวกร นายอภิสิทธิ์ ธรรมรงค์ ทย.38590

วิศวกร

นายสุทธิ นามเสนา ทย.7750

คณะกรรมการ

คณะกรรมการ

คณะกรรมการ

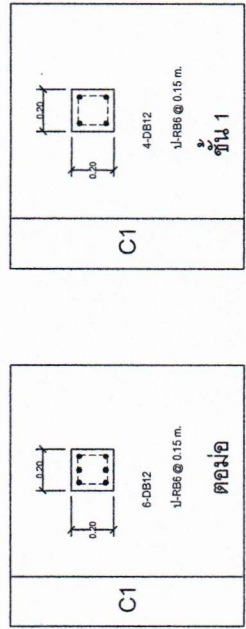
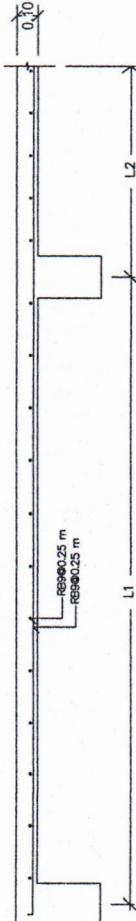
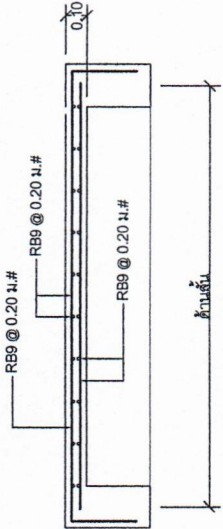
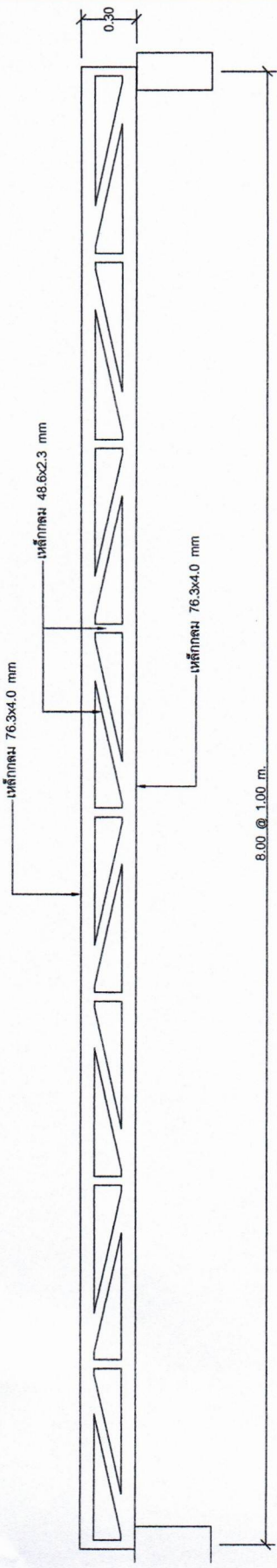

GB1			
GB2			
GB3			
CGB			

คณะกรรมการ

ลงชื่อ.....ประธานกรรมการ

ลงชื่อ.....กรรมการ

ลงชื่อ.....กรรมการ

ขยายคาน
ขนาดส่วน 1:25

โรงพยาบาลวิชัยเวช	
โครงการ	
ปรับปรุงห้องเรียนห้องประชุม เพื่อใช้เป็นห้องปฏิบัติการ	
สถานที่	
โรงพยาบาลวิชัยเวช จังหวัดน่าน	
เขียนแบบ	
นายรัฐภูมิ ชิตยศ วิศวกร	
นายชัชวาล ธรรมวงศ์ กบ.35590 วิศวกร	
<i>Arndana</i> นายจตุรวิทย์ นามเสนาท สม.7750	

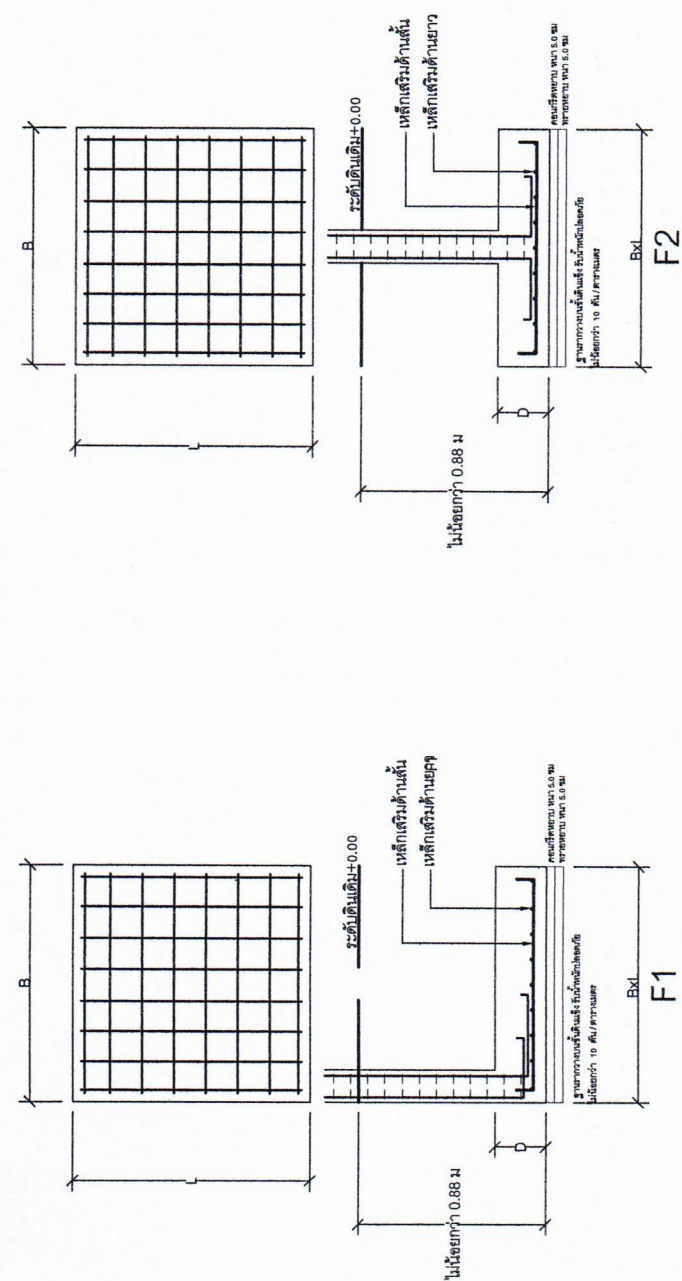

สัญลักษณ์	ขนาด กว้างยาว (ม.) BxL	ความหนา (ม.) D	เหล็กเสริมด้านบน	เหล็กเสริมด้านล่าง
F1	1.20x1.20	0.25	7-DB12	7-DB12
F2	1.20x1.20	0.25	7-DB12	7-DB12

คณะกรรมการ

ลงชื่อ.....
ลงชื่อ.....
ลงชื่อ.....

โรงพยาบาลชัยยงศา

โครงการ

ปรับปรุงท่อประปา
เพื่อใช้เป็นห้องสูติเวช

สถานีที่

โรงพยาบาลชัยยงศา จังหวัดนนทบุรี

ชื่อแบบ

แปลนค้ำเตอร์

มาตราส่วน 1:20

นายสุวิทย์ ชิตยศ

วิศวกร

นายสุวิทย์ ชิตยศ ทร.ร.ร.น. ๓๘๕๙๐

วิศวกร

Amuntha

นายสุวิทย์ นานสีนา ตย.๗๗๕๐

คณะกรรมการ

ลงชื่อ.....ประธานกรรมการ

ลงชื่อ.....กรรมการ

ลงชื่อ.....กรรมการ

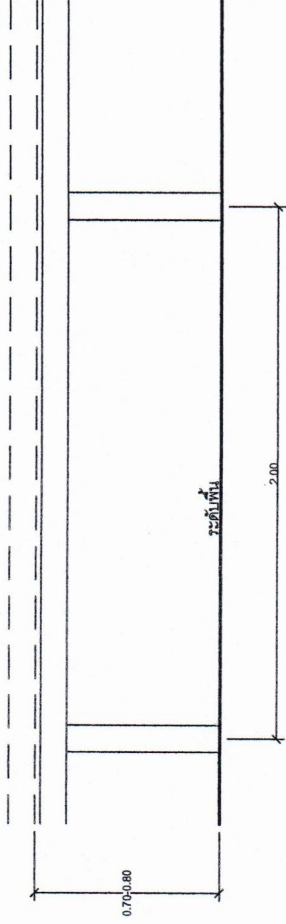

แปลนค้ำเตอร์

มาตราส่วน 1:20

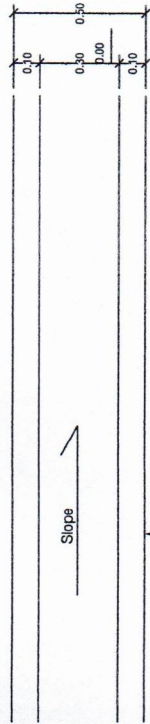
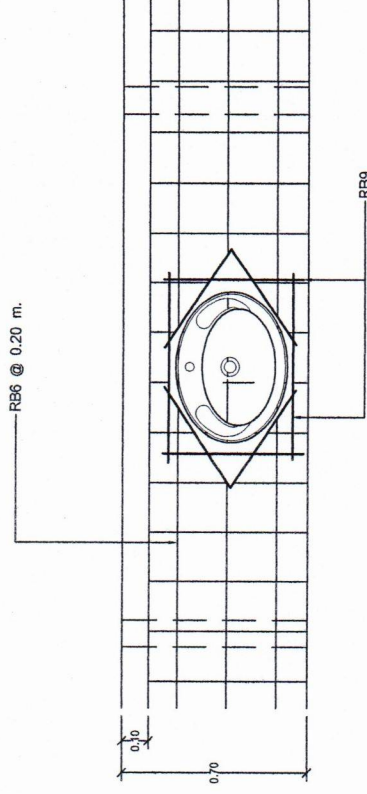

ก่ออิฐครึ่งแผ่น+ฉาบปูนเรียบ

แปลนรางระบายน้ำ

มาตราส่วน 1:20

เหล็กแฉก 50x3 mm.

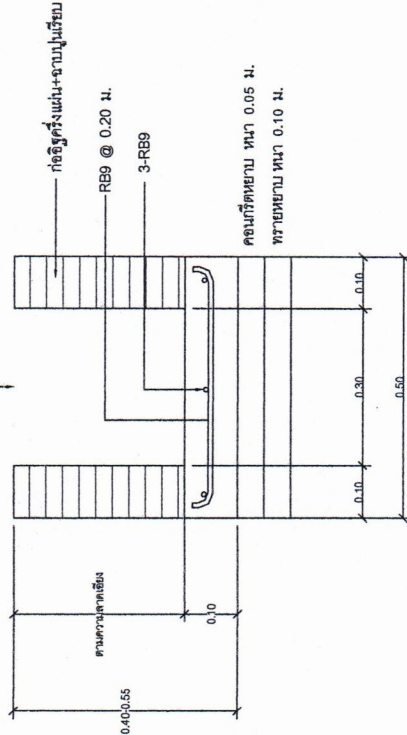

รูปตัดขวาง

มาตราส่วน 1:10

ขยาย

มาตราส่วน 1:20

โรงพยาบาลเวียงสา	โครงการ	ปรับปรุงห้องตรวจเพื่อใช้เป็นห้องสุตินิรมี	สถานที่	โรงพยาบาลเวียงสา จังหวัดน่าน	เขียนแบบ	นายรัฐภูมิ ขัติยศ	วิศวกร	นายเกษิณิศา ธรรมวงศ์ กบ.38580	วิศวกร	นายจตุรวิทย์ นามสันท สบ.7750	ตรวจออกแบบ	ตรวจออกแบบ	อนุมัติ
------------------	---------	---	---------	------------------------------	----------	-------------------	--------	-------------------------------	--------	------------------------------	------------	------------	---------

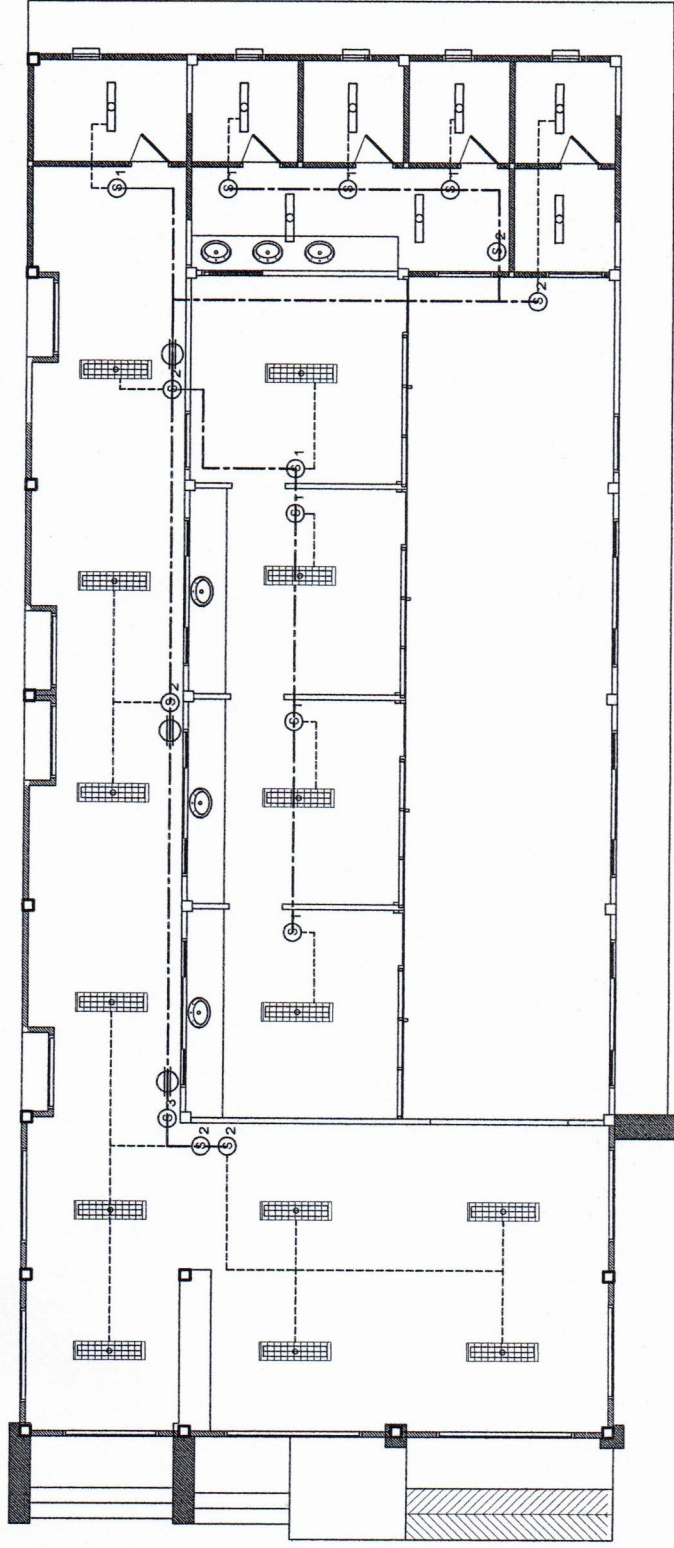

คณะกรรมการ

ลงชื่อ.....ประธานกรรมการ
 ลงชื่อ.....กรรมการ
 ลงชื่อ.....กรรมการ

แปลนไฟฟ้า
 มาตรฐาน

สัญลักษณ์	รายละเอียด	สัญลักษณ์	รายละเอียด
	แผงควบคุมวงจ่ายไฟฟ้า	⊕ 1	สวิทช์ เปิด-ปิด ไฟฟ้า 1 สวิตช์ใน 1 สวิตช์ ติดผนัง สูง 1.50 ม.
	หลอดไฟฉุกเฉินแบบ LED ขนาด 1x6w. พร้อมฝาครอบสีขาวขุ่น	⊕ 2	สวิทช์ เปิด-ปิด ไฟฟ้า 2 สวิตช์ใน 1 สวิตช์ ติดผนัง สูง 1.50 ม.
	โคมไฟทึบแบบโคม หลอด LED ขนาด 2x40w	⊕ 3	สวิทช์ เปิด-ปิด ไฟฟ้า 3 สวิตช์ใน 1 สวิตช์ ติดผนัง สูง 1.50 ม.
		⊖	ปลั๊กไฟ ติดผนัง สูง 0.30 - 1.00 ม.
		[]	สายไฟ 2x4 Sq.mm VAF
		[]	สายไฟ 2x2.5 Sq.mm VAF
		[]	สายไฟ 2x1.5 Sq.mm VAF

โรงพยาบาลเวียงสา
โครงการ
ปรับปรุงติดตั้งห้องประชุม เพื่อใช้เป็นห้องฉุกเฉิน
สถานที่
โรงพยาบาลเวียงสา จังหวัดน่าน
เขียนแบบ
นายรัฐภูมิ สัตยศ
วิศวกร
นายอภิสิทธิ์ ภรรยาภักดิ์ ภย.38590
วิศวกร
<i>Audit</i>
นายจตุรทัต นามสนิท สย.7750

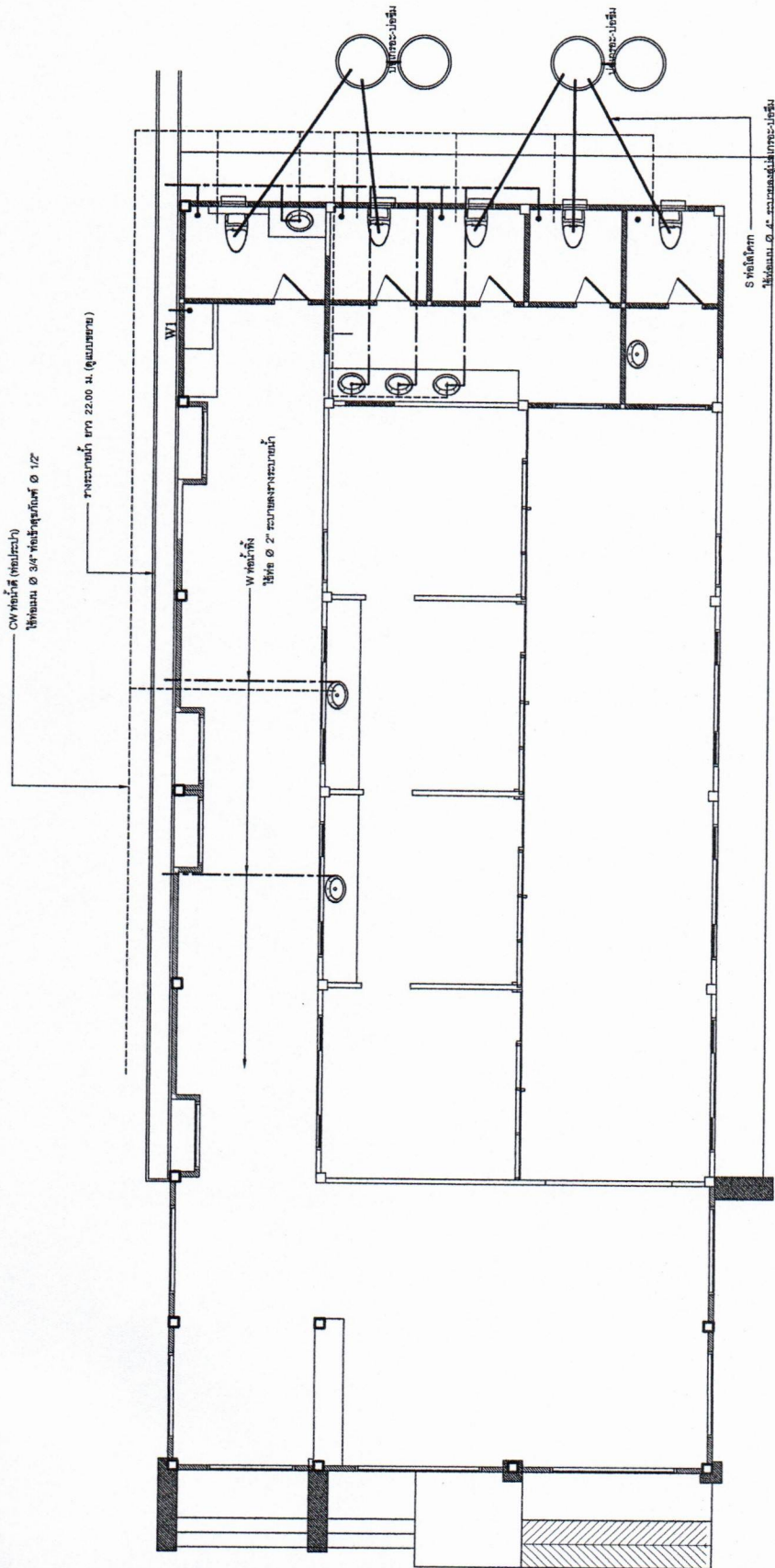

EDIT	รายการ	ขนาดเส้นผ่าศูนย์กลาง	ชนิดท่อ	ชั้นคุณภาพ
CW.	COLD WATER PIPE ท่อจ่ายน้ำรวมหัวประชุม	ท่อนม 1.5/4" ท่อรับสุขภัณฑ์ 1/2"	PVC.	8.5
CW.	COLD WATER PIPE ท่อจ่ายน้ำเข้าสุขภัณฑ์	1/2"	PVC.	8.5
S.	SOIL PIPE ท่อระบายน้ำใต้ดิน	1.4"	PVC.	8.5
W.	WASTE PIPE ท่อระบายน้ำเสียจากอ่างล้างหน้า	1.2"	PVC.	8.5
W.	WASTE PIPE ท่อระบายน้ำที่พื้น	1.2"	PVC.	8.5
V.	VENT PIPE ท่อระบายอากาศในระนาบ	1.1"	PVC.	8.5
FD.	FLOOR DRAIN OUT ช่องล้างที่พื้น	1.2"	ผสมเหล็ก	คิดเป็นชั้น 1 ชุด

ข้อต่อท่อระบายน้ำใต้ดิน และท่อระบายน้ำทิ้ง กำหนดให้ใช้ - สังกะสี/45 องศา - สามารถ ทำานี้ได้ (นอกจากจุดที่ใช้ระบายน้ำเป็นแบบระบายน้ำทิ้ง)
กำหนดให้ติดตั้ง วาล์ว ขนาด 1/2" ชุดละ 1 ชุด ต่อท่อระบายน้ำทิ้ง
กรณีระบายน้ำ PVC. กำหนดให้ใช้ท่อระบายน้ำที่จุดที่จะระบายน้ำทิ้ง ต่อมาทำเป็นระบบท่อ

คณะกรรมการ

ลงชื่อ.....ประธานกรรมการ
ลงชื่อ.....กรรมการ
ลงชื่อ.....กรรมการ

แปลนสุขาภิบาล
มาตราส่วน

ใบเสนอราคาจ้าง

เรียน ผู้อำนวยการโรงพยาบาลเวียงสา

๑. ข้าพเจ้า.....สำนักงานใหญ่ตั้งอยู่เลขที่.....

ถนน.....ตำบล/แขวง.....อำเภอ/เขต

.....จังหวัด.....โทรศัพท์.....

โดย.....ผู้ลงนามข้างท้ายนี้ ผู้ถือบัตรประจำตัวประชาชน เลขที่.....

โทรศัพท์.....โดย.....ได้พิจารณาเงื่อนไขต่างๆ ในเอกสาร

ประกอบงานจ้างปรับปรุงต่อเติมอาคารคลินิกสูตินรีเวช โรงพยาบาลเวียงสา จังหวัดน่าน โดยตลอดและยอมรับ
ข้อกำหนดและเงื่อนไขนั้นแล้ว รวมทั้งรับรองว่า ข้าพเจ้าเป็นผู้มีคุณสมบัติครบถ้วนตามที่กำหนดและ
ไม่เป็นผู้ทำงานของหน่วยงานของรัฐ

๒. ข้าพเจ้าขอเสนอที่จะทำงานจ้าง.....

ตามข้อกำหนดเงื่อนไขรายละเอียดแห่งเอกสารต่างๆ ตามราคาตั้งที่ได้ระบุไว้ในใบเสนอราคานี้ เป็นเงินทั้งสิ้น
..... บาท (.....) ซึ่งได้รวมภาษีมูลค่าเพิ่ม
ตลอดจนภาษีอากรอื่นๆ และค่าใช้จ่ายที่ส่งไปเรียบร้อยแล้ว

๓. ข้าพเจ้าจะยื่นคำเสนอราคานี้เป็นระยะเวลา.....วัน ตั้งแต่วันยื่นข้อเสนอ
และโรงพยาบาลเวียงสา อาจารย์รับคำเสนอนี้ ณ เวลาใดก็ได้ก่อนที่จะครบกำหนดระยะเวลาดังกล่าว
หรือระยะเวลาที่ได้อี้ออกไปตามเหตุผลอันสมควรที่โรงพยาบาลเวียงสาร้องขอ

๔. ข้าพเจ้ารับรองว่าจะส่งมอบงานตามเงื่อนไขที่เอกสารจ้างปรับปรุงต่อเติมอาคารคลินิกสูตินรีเวช
โรงพยาบาลเวียงสา จังหวัดน่าน จำนวน ๑ งาน กำหนดไว้

๕. ในกรณีที่ข้าพเจ้าได้รับการพิจารณาให้เป็นผู้ชนะงานจ้างปรับปรุงต่อเติมอาคารคลินิกสูตินรีเวช
โรงพยาบาลเวียงสา จังหวัดน่าน ข้าพเจ้ารับรองที่จะทำสัญญาตามแบบสัญญาจ้างจ้างปรับปรุงต่อเติม
อาคารคลินิกสูตินรีเวช โรงพยาบาลเวียงสา จังหวัดน่าน จำนวน ๑ งาน กับโรงพยาบาลเวียงสา จังหวัดน่าน
ภายใน.....วัน นับถัดจากวันที่ได้รับหนังสือให้ไปทำสัญญา

หากข้าพเจ้าไม่ปฏิบัติให้ครบถ้วน ข้าพเจ้ายอมชดใช้ค่าเสียหายใดๆ ที่อาจมีแก่โรงพยาบาล
เวียงสา และโรงพยาบาลเวียงสา มีสิทธิจะให้ผู้อื่นยื่นข้อเสนอรายอื่นเป็นผู้ชนะการเสนอราคาได้ หรือโรงพยาบาล
เวียงสา อาจดำเนินการจัดจ้างใหม่ก็ได้

๖. ข้าพเจ้ายอมรับว่าโรงพยาบาลเวียงสา ไม่มีความผูกพันที่จะรับคำเสนอนี้ หรือใบเสนอราคา
ใดๆ รวมทั้งไม่ต้องรับผิดชอบในค่าใช้จ่ายใดๆ อันอาจเกิดขึ้นในการที่ข้าพเจ้าได้เข้ายื่นข้อเสนอครั้งนี้

๗. ข้าพเจ้าได้ตรวจทานตัวเลขและตรวจสอบเอกสารต่างๆ ที่ได้ยื่นพร้อมใบเสนอราคานี้
โดยละเอียดแล้ว และเข้าใจดีว่าโรงพยาบาลเวียงสา ไม่ต้องรับผิดชอบใดๆ ในความผิดพลาดหรือตกหล่น

๘. ใบเสนอราคานี้ ได้ยื่นเสนอโดยบริสุทธิ์ยุติธรรม และปราศจากกลฉ้อฉล หรือการสมรู้ร่วมคิดกัน
โดยไม่ชอบด้วยกฎหมายกับบุคคลใดบุคคลหนึ่ง หรือหลายบุคคล หรือกับห้างหุ้นส่วน บริษัทใดๆ ที่ได้ยื่นข้อเสนอ
ในคราวเดียวกัน

เสนอมา ณ วันที่..... เดือน..... พ.ศ.

ลงชื่อ
(.....)
ตำแหน่ง.....

แบบประมาณการราคาค่าก่อสร้าง

ผู้เสนอราคา.....

ส่วนราชการ โรงพยาบาลเวียงสา อำเภอเวียงสา จังหวัดน่าน

โครงการ งานจ้างปรับปรุงคลินิกสูติ-นรีเวช โรงพยาบาลเวียงสา จังหวัดน่าน

สถานที่ก่อสร้าง โรงพยาบาลเวียงสา อำเภอเวียงสา จังหวัดน่าน

ลำดับที่	รายการ	ค่างานต้นทุน	Factor F	ค่าก่อสร้าง	หมายเหตุ
1	หมวดงานรื้อถอน				
2	หมวดงานปรับพื้นที่				
3	หมวดงานโครงสร้าง				
4	หมวดงานหลังคา				
5	หมวดงานสถาปัตยกรรม				
6	หมวดงานสุขภัณฑ์และสุขาภิบาล				
7	หมวดงานไฟฟ้า				
8	หมวดงานวางระบายน้ำ				
	เงื่อนไขการใช้ตาราง Factor F				
	เงินล่วงหน้าจ่าย 0%				
	เงินประกันผลงานหัก 0%				
	ดอกเบี้ยเงินกู้ 6%				
	ภาษีมูลค่าเพิ่ม 7%				
สรุป	รวมค่าก่อสร้างเป็นเงินทั้งสิ้น			-	
	คิดเป็นเงินประมาณ				
	ตัวอักษร				

ลงชื่อ ผู้เสนอราคา

()

...../...../.....

แบบประมาณการราคาค่าก่อสร้าง

ผู้เสนอราคา.....
 โครงการ งานจ้างปรับปรุงคลินิกสูติ-รีเวช โรงพยาบาลเวียงสา จังหวัดน่าน
 สถานที่ก่อสร้าง โรงพยาบาลเวียงสา อำเภอเวียงสา จังหวัดน่าน

ลำดับ	รายการ	จำนวน	หน่วย	ราคาวัสดุ		ราคาค่าแรง		รวม (บาท)	หมายเหตุ
				ราคา (บาท)	รวม (บาท)	ราคา (บาท)	รวม (บาท)		
	เหล็กเส้นกลมผิวเรียบ SR.24 ขนาด RB6 มม.	0.09	ตัน						
	เหล็กเส้นกลมผิวซ้อออย SD.40 ขนาด DB12 มม.	0.32	ตัน						
	ลาดผูกเหล็ก	9.72	ก.ก.						
	ไม้แบบ+คร่า	40.01	ตร.ม.						
	ค่าแรงงานติดตั้งไม้แบบ	57.16	ตร.ม.						
	ตะปู	11.43	ก.ก.						
	คอนกรีตโครงสร้าง	3.14	ลบ.ม.						
3.3	งานคานาคอนดิน								
	เหล็กเส้นกลมผิวเรียบ SR.24 ขนาด RB6 มม.	0.19	ตัน						
	เหล็กเส้นกลมผิวซ้อออย SD.40 ขนาด DB12 มม.	0.52	ตัน						
	ลาดผูกเหล็ก	21.30	ก.ก.						
	ไม้แบบ+คร่า	64.62	ตร.ม.						
	ค่าแรงงานติดตั้งไม้แบบ	92.32	ตร.ม.						
	ตะปู	18.46	ก.ก.						
	คอนกรีตโครงสร้าง	10.16	ลบ.ม.						
3.4	งานพื้น คสล.								
	เหล็กเส้นกลมผิวเรียบ SR.24 ขนาด RB9 มม.	0.40	ตัน						
	ลาดผูกเหล็ก	12.04	ก.ก.						
	คอนกรีตโครงสร้าง	15.21	ลบ.ม.						
รวมหมวดงานโครงสร้าง									
4	งานหลังคา								
	เหล็กแผ่น ขนาด 200x200x9 มม.	13.00	แผ่น						
	ฉันทันเหล็ก C ขนาด 100x50x20x3.2 มม.	8.00	ฟ่อน						

แบบประมาณการราคาค่าก่อสร้าง

ผู้เสนอราคา.....
 โครงการ งานจ้างปรับปรุงคลินิกสูติ-นรีเวช โรงพยาบาลเวียงสา จังหวัดน่าน
 สถานที่ก่อสร้าง โรงพยาบาลเวียงสา อำเภอเวียงสา จังหวัดน่าน

ลำดับ	รายการ	จำนวน	หน่วย	ราคาวัสดุ		ราคาค่าแรง		รวม (บาท)	หมายเหตุ
				ราคา (บาท)	รวม (บาท)	ราคา (บาท)	รวม (บาท)		
	จับถังเหล็ก C ขนาด 125x50x20x3.2 มม.	7.00	ท่อ						
	เหล็กกลม 48.6x2.3 มม.	2.00	ท่อ						
	เหล็กกลม 76.3x4 มม.	3.00	ท่อ						
	แบริ่งเหล็ก C ขนาด 75x45x15x2.3 มม.	32.00	ท่อ						
	หลังคาอลูมิเนียม พร้อมอุปกรณ์ยึด	53.47	ตร.ม.						
	หลังคาเมนทัลชีท หนา 0.35 มม. พร้อมอุปกรณ์ยึด	104.92	ตร.ม.						
	รางระบายน้ำฝน สแตนเลส	14.86	ม.						
	สื่กับสนิม	123.98	ตร.ม.						
	เชิงชาย และปิดเชิงชาย	24.95	ม.						
	ค่าแรงงานติดตั้งโครงสร้าง	1359.40	ก.ก.						
รวมหมวดงานหลังคา									
5	งานสถาปัตยกรรม								
	ผนังก่ออิฐมวลเบา	83.13	ตร.ม.						
	ผนังก่ออิฐมวลเบาครึ่งแผ่น	115.20	ตร.ม.						
	ก่ออิฐเต็มพอกเสา	7.76	ตร.ม.						
	บันไดก่ออิฐเต็มแผ่น	11.76	ม.						
	ฉาบปูน	515.66	ตร.ม.						
	ผนังกระจก 4.0 มม. รวมโครงอลูมิเนียม 1.2 มม.	66.00	ตร.ม.						
	หลังบุหินทราย/หินกาบ	52.00	ตร.ม.						
	พื้นปูกระเบื้องเคลือบ 0.30x0.30 ม. และปูนทรายปรับระดับ	65.00	ตร.ม.						
	พื้นปูกระเบื้องเคลือบ 0.60x0.60 ม. และปูนทรายปรับระดับ	120.00	ตร.ม.						
	ผนังปูกระเบื้องเคลือบ 0.20x0.25 ม. และปูนทรายปรับระดับ สูง 1.80 ม.	34.00	ตร.ม.						

แบบประมาณการราคาต่อตาราง

ผู้เสนอราคา.....

โครงการ งานจ้างปรับปรุงคลินิกสูติ-รีเวช โรงพยาบาลเวียงสา จังหวัดน่าน
 สถานที่ก่อสร้าง โรงพยาบาลเวียงสา อำเภอเวียงสา จังหวัดน่าน

ลำดับ	รายการ	จำนวน	หน่วย	ราคาวัสดุ		ราคาค่าแรง		รวม (บาท)	หมายเหตุ
				ราคา (บาท)	รวม (บาท)	ราคา (บาท)	รวม (บาท)		
	ปูนยาแนว	44.00	ถู						
	ฝ้าเพดานภายนอก แผ่นเรียบ 4.0 มม. พร้อมคร่าเหล็กชุบสังกะสี	48.00	ตร.ม.						
	ฝ้าเพดานภายใน ยิปซัมบอร์ด 9.0 มม. พร้อมคร่าเหล็กชุบสังกะสี	167.00	ตร.ม.						
	ผนังอลูมิเนียมคอมโพสิต	32.00	ตร.ม.						
	ประตูบานเลื่อนสลับ พร้อมอุปกรณ์ (D1)	2.00	บาน						
	ประตูบานเปิดเดี่ยว บานไม้สักแท้ (D2)	2.00	บาน						
	ประตูบานเลื่อน รางบน (D3)	4.00	บาน						
	ประตูบานเปิดเดี่ยว บานพีวีซี (D4)	5.00	บาน						
	ประตูบานเลื่อนสลับ พร้อมอุปกรณ์ (D5)	1.00	บาน						
	หน้าต่างบานเลื่อนสลับ มีช่องแสง (W1)	5.00	บาน						
	หน้าต่างบานเลื่อนสลับ มีช่องแสง (W2)	4.00	บาน						
	หน้าต่างบานเลื่อนสลับ มีช่องแสง (W3)	5.00	บาน						
	เคาน์เตอร์	18.00	ม.						
	งานทาสีรองพื้นปูนใหม่ ส่วนต่อเติม	515.66	ม. ²						
	สีทาภายใน (ส่วนต่อเติม) ทาไม่น้อยกว่า 2 ครั้ง	223.83	ม. ²						
	สีทาภายนอก (ส่วนต่อเติม) ทาไม่น้อยกว่า 2 ครั้ง	257.83	ม. ²						
รวมหมวดงานสถาปัตยกรรม									
6	งานสุขภัณฑ์และสุขาภิบาล								
	ดินซูด และฉนวนดิน	20.00	ลบ.ม.						
	ท่อ คสล. ชนิดเจาะรู ขนาดเส้นผ่าศูนย์กลาง 1.00 ม.	16.00	ท่อน						
	ฝาปิด คสล. ชนิดเจาะรู ขนาดเส้นผ่าศูนย์กลาง 1.00 ม.	4.00	ท่อน						
	ทรายหยาบ	4.00	ลบ.ม.						

แบบประมาณการราคาก่อสร้าง

ผู้เสนอราคา.....
 โครงการ งานจ้างปรับปรุงคลินิกสูติ-นรีเวช โรงพยาบาลเวียงสา จังหวัดน่าน
 สถานที่ก่อสร้าง โรงพยาบาลเวียงสา อำเภอเวียงสา จังหวัดน่าน

ลำดับ	รายการ	จำนวน	หน่วย	ราคาวัสดุ		ราคาค่าแรง		รวม (บาท)	หมายเหตุ
				ราคา (บาท)	รวม (บาท)	ราคา (บาท)	รวม (บาท)		
	คอนกรีตโครงสร้าง	5.00	ลบ.ม.						
	เหล็กเส้นกลมผิวเรียบ SR.24 ขนาด RB9 มม.	0.06	ตัน						
	ลวดผูกเหล็ก	2.10	ก.ก.						
	ท่อพีวีซี ชั้น 13.5 ขนาดเส้นผ่าศูนย์กลาง 1/2"	27.00	ฟุต						
	ท่อพีวีซี ชั้น 13.5 ขนาดเส้นผ่าศูนย์กลาง 2"	11.00	ฟุต						
	ท่อพีวีซี ชั้น 13.5 ขนาดเส้นผ่าศูนย์กลาง 4"	4.00	ฟุต						
	อุปกรณ์ พร้อมซื้อต่อ	1.00	งาน						
	อ้างถึงหน้าแบบมีชาติตั้ง ห้องน้ำชาย	1.00	ชุด						
	อ้างถึงหน้าแบบมีงบฝังบานเคาน์เตอร์ ห้องตรวจและ ห้องน้ำหญิง	6.00	ชุด						
	โต๊ะสี่มั่งราบแบบมีหมอน้ำ พร้อมอุปกรณ์	5.00	ชุด						
	สายชำระ พร้อมส้วต้อปาลั่ว	5.00	ชุด						
	ที่ใส่กระดาษชำระแบบติดผนัง	5.00	ชุด						
	กระจกเงา พร้อมชั้นวางของ	4.00	ชุด						
	ตะแกรงกรองผง พร้อมที่ดักกลิ่น	5.00	ชุด						
	ท่อน้ำทิ้งอ่างล้างหน้า แบบกระปุกพร้อมเสต็ค	8.00	ชุด						
	ก๊อกน้ำอ่างล้างมือ	5.00	ชุด						
	กาบประสานท่อ	10.00	กระป๋อง						
รวมหมวดงานสุขภัณฑ์และสุขาภิบาล									
7	งานไฟฟ้า								
	สายไฟฟ้าเดินภายในอาคาร ขนาด 2x2.5 ตร.มม.	200.00	ม.						
	สายไฟฟ้าเดินภายในอาคาร ขนาด 2x1.5 ตร.มม.	200.00	ม.						
	โคมไฟพวงมาลัย หลอด LED ขนาด 2x40 วัตต์	15.00	ชุด						

แบบประมาณการราคาค่าก่อสร้าง

ผู้เสนอราคา.....
 โครงการ งานจ้างปรับปรุงคลินิกสูตินรีเวช โรงพยาบาลเวียงสา จังหวัดน่าน
 สถานที่ก่อสร้าง โรงพยาบาลเวียงสา อำเภอเวียงสา จังหวัดน่าน

ลำดับ	รายการ	จำนวน	หน่วย	ราคาวัสดุ		ราคาค่าแรง		รวม (บาท)	หมายเหตุ
				ราคา (บาท)	รวม (บาท)	ราคา (บาท)	รวม (บาท)		
	หลอดไฟ LED ขนาด 9 วัตต์ พร้อมราง	8.00	ชุด						
	ตลับปลั๊ก พร้อมหน้ากาก	15.00	ชุด						
	สวิตช์ไฟฟ้า	21.00	อัน						
	เต้ารับ	3.00	อัน						
	อุปกรณ์ยึดสายไฟ	1.00	งาน						
รวมหมวดงานไฟฟ้า									
8	งานวางระบบขายน้								
	ทรายหยาบ	1.17	ลบ.ม.						
	คอนกรีตหยาบ	0.50	ลบ.ม.						
	เหล็กเส้นกลมผิวเรียบ SR.24 ขนาด RB9 มม.	0.053	ตัน						
	ลวดผูกเหล็ก	1.86	ก.ก.						
	คอนกรีตโครงสร้าง	2.41	ลบ.ม.						
	ก่ออิฐครึ่งแผ่น	13.50	ตร.ม.						
	ฉาบปูนเรียบ	30.00	ตร.ม.						
รวมหมวดงานวางระบบขายน้									
รวมราคาค่าก่อสร้างทั้งหมด									

ลงชื่อ ผู้เสนอราคา
 (.....)