



โรงพยาบาลเวียงสา

WIANGSA HOSPITAL

PROJECT : RENOVATE OPERATING ROOM



บริษัท เวลธ์ คอนสตรัคชั่น 2018 จำกัด
167/6 หมู่ 7 ตำบลในเมือง อำเภอเมืองขอนแก่น จังหวัดขอนแก่น 40000

PRELIMINARY DESIGN



โรงพยาบาลเวียงสา
WIANGSA HOSPITAL

บริษัท เจริญรุ่งเรือง จำกัด
167/6 หมู่ 7 ตำบลเวียง
ถนนพหลโยธิน ตำบลเวียง อำเภอเมือง 40000

โครงการ :	ปรับปรุงห้องผ่าตัด
สถานที่ :	โรงพยาบาลเวียงสา
แบบแปลน :	แบบแปลนรายละเอียดพื้นที่ ผังผังฝ้าเพดาน และประตู
ผู้ว่าราชการ :	OWNER
รายละเอียดโครงการ	
รายการ :	รายละเอียดโครงการ
นายช่าง :	นายช่าง 16941
นายช่าง :	นายช่าง 775
นายช่าง :	นายช่าง 4120
วันที่ :	19/04/2562
WORK NO. :	
แผ่นที่ :	AR-02

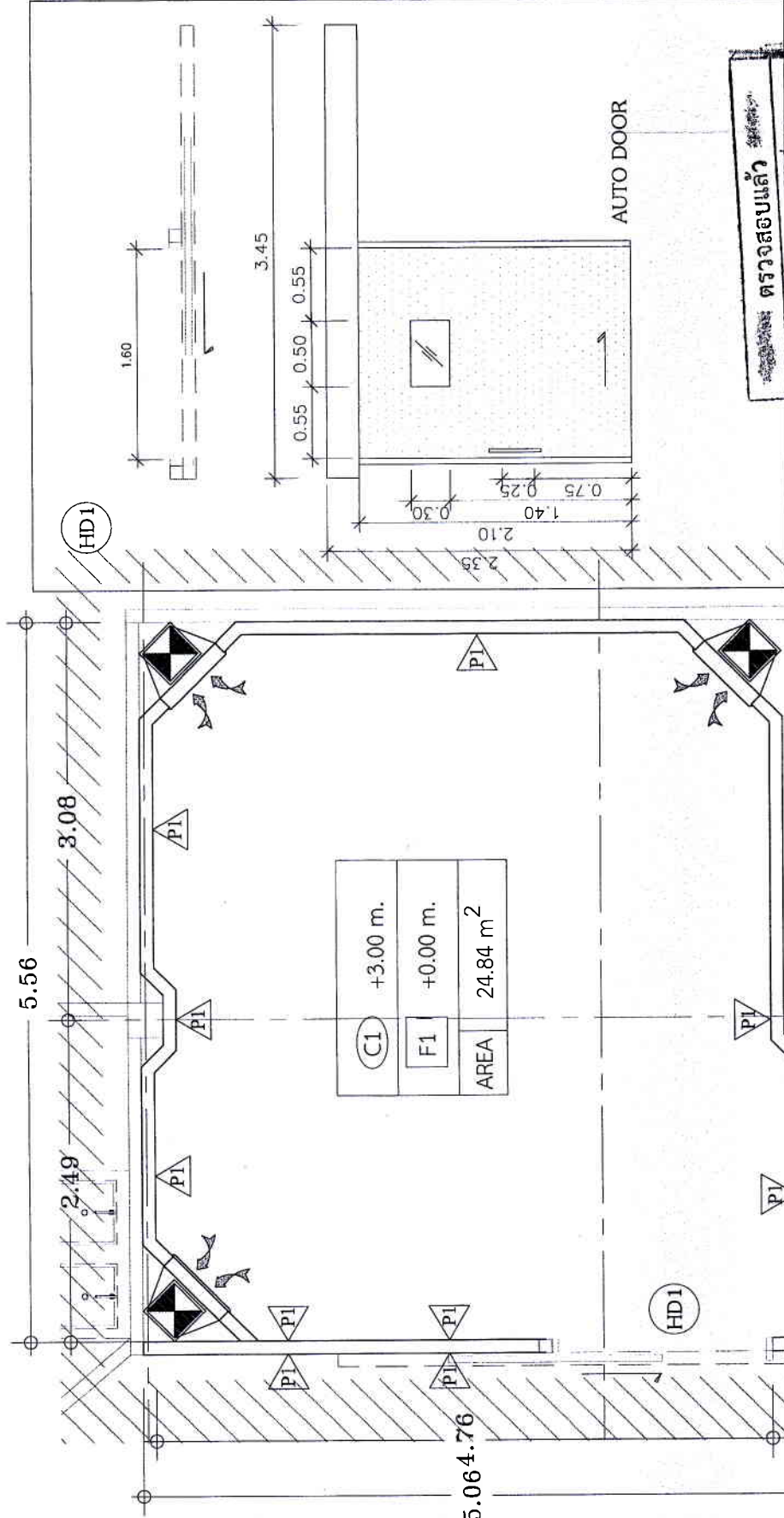

ตรวจสอบแล้ว
เฉพาะแบบแปลนและรายการแสดง
ใบอนุมัติ การออกแบบรับรองโดยออกแบบ
1. นายวิชาญ นนธ์
2. นายวิชาญ นนธ์
3. นายวิชาญ นนธ์
4. นายวิชาญ นนธ์

ตรวจสอบโดย
นายวิชาญ นนธ์
หัวหน้าโครงการสถาปัตย์
สม.แก่นเงินบุรีการศุภภาพ เขต1 เชียงใหม่

รายละเอียดประกอบอาคารก่อสร้างผนัง

สัญลักษณ์	รายละเอียด
PI	ผนังสำเร็จรูป แผ่นเรียบทนแรงดัน โครงสร้างเหล็กเคลือบสังกะสี (เบอร์ 24) ซีเมนต์ยี่ห้อซีเมนต์ ชนิตป้องกันเชื้อรา

รายละเอียดประกอบแบบก่อสร้างฝ้าเพดาน

สัญลักษณ์	รายละเอียด
F1	ฝ้าเพดานสำเร็จรูป แผ่นเรียบทนแรงดัน โครงสร้างเหล็กเคลือบสังกะสี (เบอร์ 24) ซีเมนต์ยี่ห้อซีเมนต์ ชนิตป้องกันเชื้อรา
CI	

แบบแปลนรายละเอียดพื้นที่ ผังฝ้าเพดาน และประตู
SCALE A_4_1:50



โรงพยาบาลเวียงสา
WIANGSA HOSPITAL

บริษัท เจริญโภคภัณฑ์อาหาร จำกัด (มหาชน)
ศูนย์วิจัยและพัฒนาการผลิตไก่เนื้อ
จังหวัดน่าน อำเภอเมืองน่าน 54000



โครงการ:	ปรับปรุงห้องผ่าตัด
สถานที่:	โรงพยาบาลเวียงสา
แบบแปลน:	แบบแปลนแสดงการขึ้นการขึ้นอาคาร สำหรับห้องผ่าตัด
ผู้ดำเนินการ:	OWNER
รายละเอียด:	รายละเอียด
รายการ:	รายละเอียด
ขนาดพื้นที่:	พื้นที่ 16941
ขนาดพื้นที่:	พื้นที่ 775
ขนาดพื้นที่:	พื้นที่ 4120
วันที่:	19/04/2562
WORK NO.:	
แผ่นที่:	AC-02

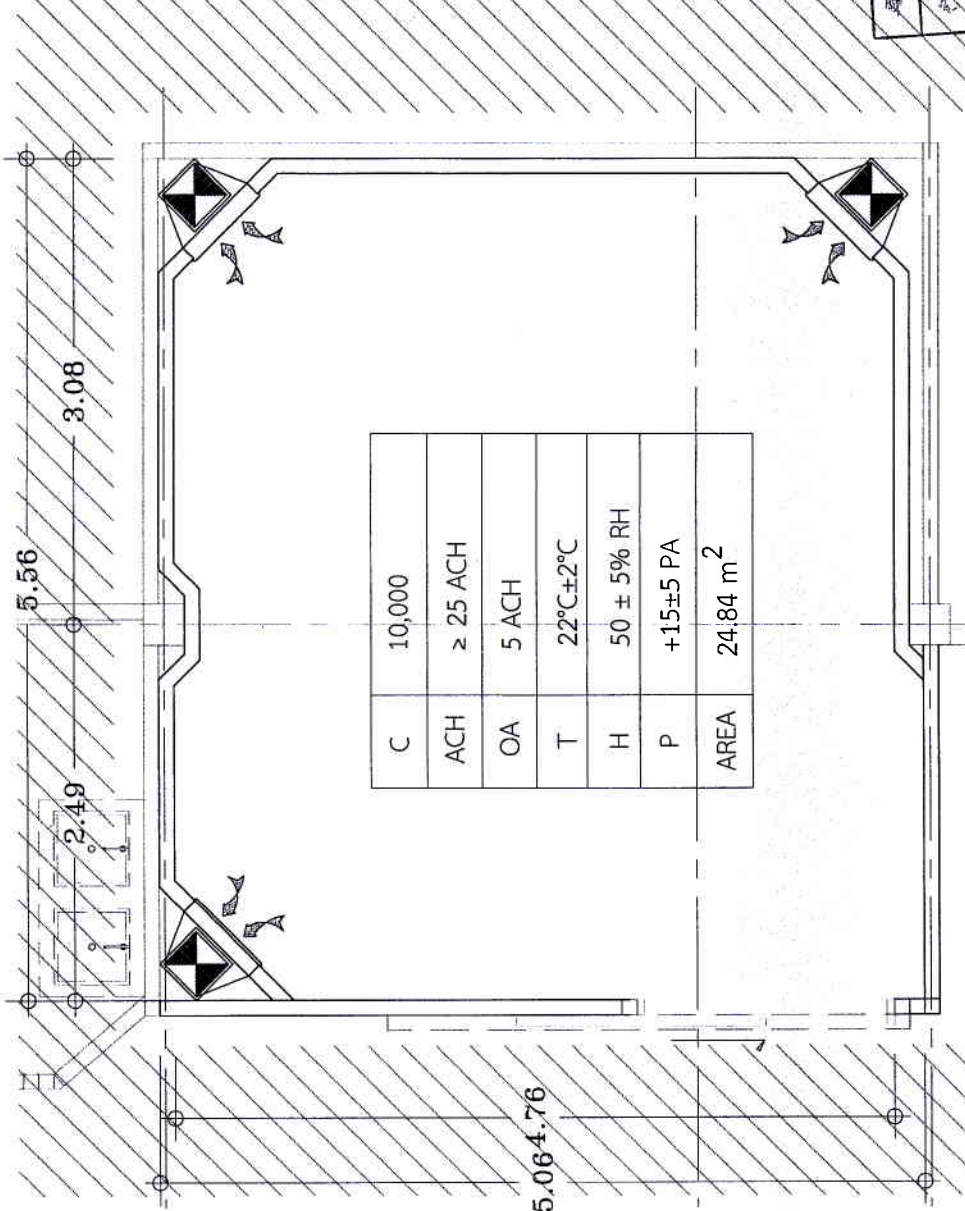

ตรวจสอบแล้ว
เฉพาะแบบแปลนและรายการที่แสดง
ในฉบับนี้ การออกแบบรับรองโดยผู้ออกแบบ
1. นายวิชาญ นาน้อย
2. นายวิชาญ นาน้อย
3. นายวิชาญ นาน้อย
4. นายวิชาญ นาน้อย

ตรวจสอบโดย
นายวิชาญ นาน้อย
หัวหน้าช่างเทคนิค
ศูนย์วิจัยและพัฒนาการผลิตไก่เนื้อ
จังหวัดน่าน อำเภอเมืองน่าน 54000

แบบแปลนแสดงสถานะในการปรับอากาศ สำหรับห้องผ่าตัด

SCALE

A 4_1:50



โรงพยาบาลเวียงสา
WIANGSA HOSPITAL

บริษัท เจริญรุ่งเรือง จำกัด
1976 หมู่ 7 ตำบลเวียง
ถนนมิตรภาพ ตำบลเวียงเหนือ อำเภอเวียงเหนือ 40000



โครงการ: บริษัท เจริญรุ่งเรือง จำกัด
สถานที่: โรงพยาบาลเวียงสา
แบบแปลน: แบบแปลนแสดงระบบท่อส่งลมเย็น สำหรับห้องผ่าตัด
OWNER
ผู้อำนวยการ

วันที่: 13/04/2562
นายช่าง วิศวกร:
นายช่าง สถาปนิก:
นายช่าง วิศวกร:
วันที่: 13/04/2562

วันที่: 19 / 04 / 2562

WORK NO.:

แผ่นที่:

AC-03

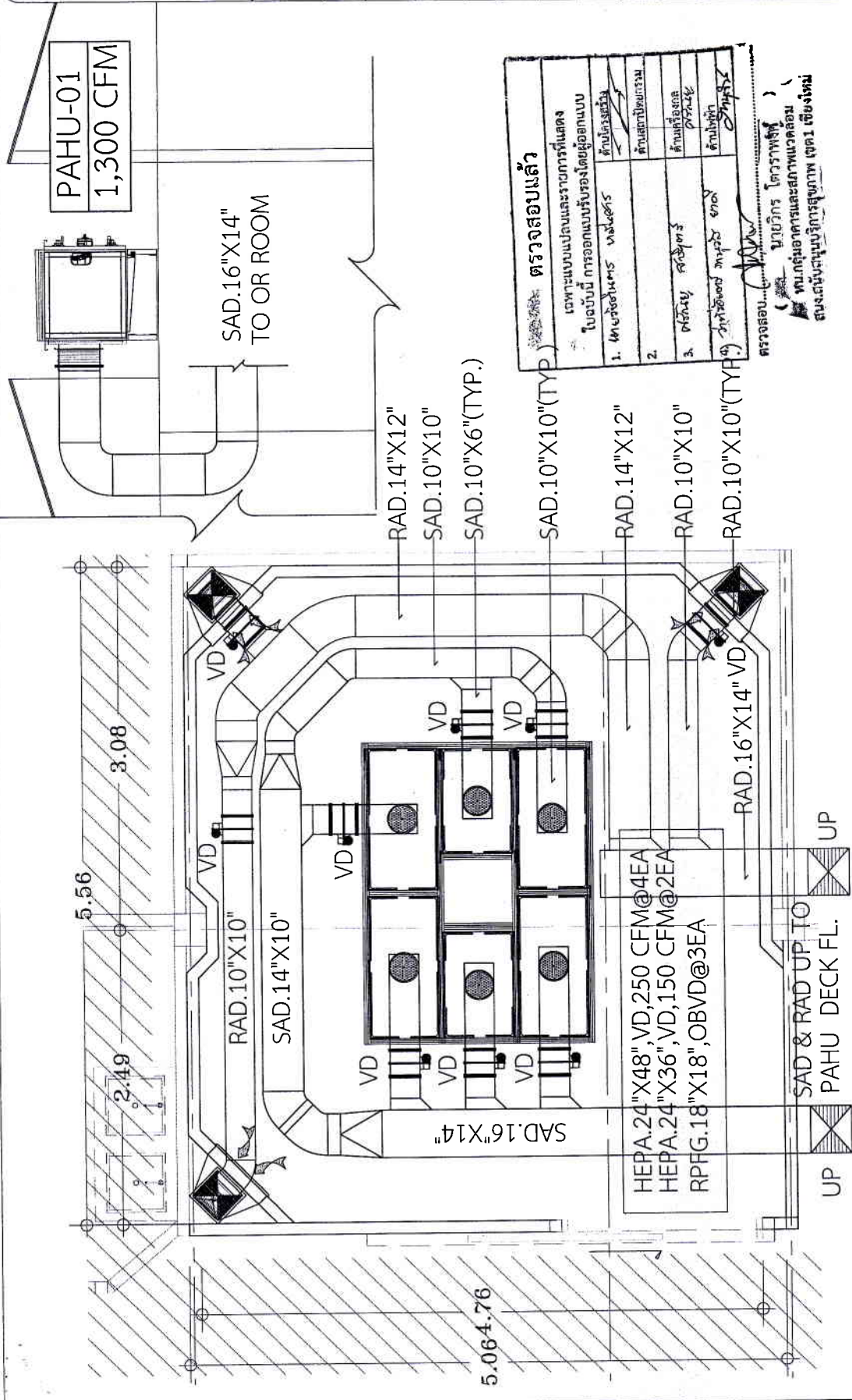

หมายเหตุ ระบบ EXHAUST (EX-01,150CFM,EAD.8"X8") ของเครื่อง PAHU-01 ให้เชื่อมต่อท่อน RAD ก่อนเข้าเครื่อง
ให้เดินท่อนอกจาก จุดนำอากาศเข้า (FA) ให้มากกว่า 5 เมตร พร้อมติดตั้ง INSECT SCREEN ที่ Grille EAG,FAG

แบบแปลนแสดงระบบท่อส่งลมเย็น สำหรับห้องผ่าตัด

SCALE

A 4_1:50



โรงพยาบาลเวียงสา
WIANGSA HOSPITAL

บริษัท เจริญ สยามทรีซี 2018 จำกัด
167/6 หมู่ 7 ตำบลเวียงสา
อำเภอเวียงสา จังหวัดน่าน 54000



โครงการ :	ปรับปรุงห้องผ่าตัด
สถานที่ :	โรงพยาบาลเวียงสา
แบบแปลน :	โดยแผนกออกแบบปรับอากาศ สำหรับห้องผ่าตัด
ผู้ใช้งาน :	OWNER
รายละเอียด :	
รายการ :	รายละเอียด
นายช่าง :	น.ส.ศ. 1.6941
นายช่างผู้ควบคุม :	น.ส.ศ. 775
นายช่างผู้เขียน :	ส.พ.ศ. 4120
วันที่ :	19 / 04 / 2562
Work No. :	
แผ่นที่ :	AC-04

ตารางแสดงรายละเอียดตู้เกาซ์		อุปกรณ์เครื่องปรับอากาศ		แบบระบบปรับอากาศ		หน่วยควบคุมปรับอากาศ	
PAHU	HUMIDITY CONTROL AIR HANDLING UNIT	EAFF	EXHAUST AIR FAN	ACh	AIR CHANGE PER HOUR	H	HUMIDITY
HCU	HUMIDITY CONTROL CONDENSING UNIT	S/A	SUPPLY AIR	T	TEMPERATURE	P	PRESSURE
M	MANOMETER GAUGE	R/A	RETURN AIR	C	CLASS CONTROL		
TXV	TERMAL STATIC EXPANSION VALVE	F/A	FRESH AIR	TBH	TEMPERATURE HUMIDITY CONTROL		
FSD	FREQUENCY SPEED DRIVE	E/A	EXHAUST AIR	LCD	LIQUID CRYSTAL DISPLAY	PG	PRESSURE GAUGE
FSC	FAN SPEED CONTROL	SAGSPRG	SUPPLY AIR GRILLE/SUPPLY PERFORATE AIR GRILLE	DS	DIFFERENTIAL PRESSURE SENSOR		
VD	VOLUME DAMPER	PAGR/PPG	RETURN AIR GRILLE/RETURN PERFORATE AIR GRILLE				
GD	GRAVITY DAMPER	FAG	FRESH AIR GRILLE				
OPVD	OPPOSED BLADE VOLUME DAMPER	EAG/EPFG	EXHAUST AIR GRILLE/EXHAUST PERFORATE AIR GRILLE				
DX	DIRECT EXPANSION COIL	HEPA	HIGH-EFFICIENCY PARTICULATE AIR				
RH	HEAT RECOVERY COIL						

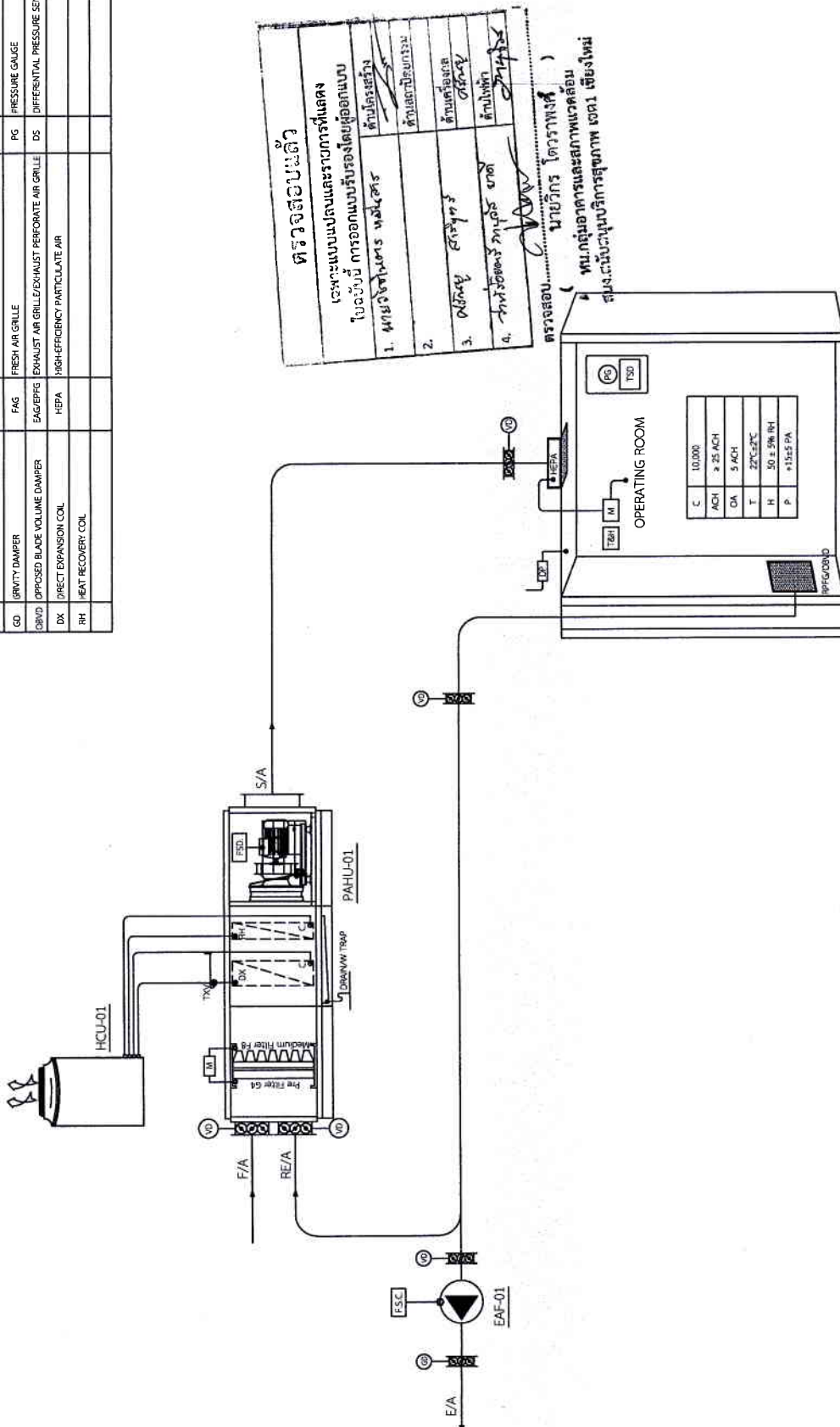

ตรวจฉีกฉนวนแล้ว
เฉพาะแบบแปลนรายการที่แดง
โดยยังมี การออกแบบรับรองโดยผู้ออกแบบ
1. หมอวิชาญ นนทบุรี
2. ศาสตราจารย์ ดร. อรรถสิทธิ์
3. อ. อรรถสิทธิ์ นนทบุรี
4. อ. อรรถสิทธิ์ นนทบุรี

ตรวจสอบ : นายจักร ใจวางพอง
พ.ท.กลุ่มอาคารและสภาพแวดล้อม
ส่งมอบงานบริการสุขภาพ เขต 1 เชียงใหม่

โต๊ะแถมระบบปรับอากาศ สำหรับห้องผ่าตัด



โรงพยาบาลวิงสา
WIANGSA HOSPITAL

บริษัท วิงสา โฮสพิทอล จำกัด
157/6 หมู่ 7 ตำบลเมืองเก่า
อำเภอเมืองสุพรรณบุรี จังหวัดสุพรรณบุรี 40000



โครงการ : บริษัท วิงสา โฮสพิทอล จำกัด

สถานที่ : โรงพยาบาลวิงสา

แบบแปลน : แบบแปลนอาคารเชื่อมกับระบบปรับอากาศ 1

OWNER

ผู้อำนวยการ

รายชื่อวิศวกร

รายการ

หน้าคิว 1,6941

นายสุวิทย์ เตชะวิจิตร

นายสุพจน์ สวัสดิ์ภักดิ์

นายสุวิทย์ เตชะวิจิตร

หน้าคิว 4120

หน้าคิว 19/04/2562

WORK NO. :

แผ่นที่

AC-05

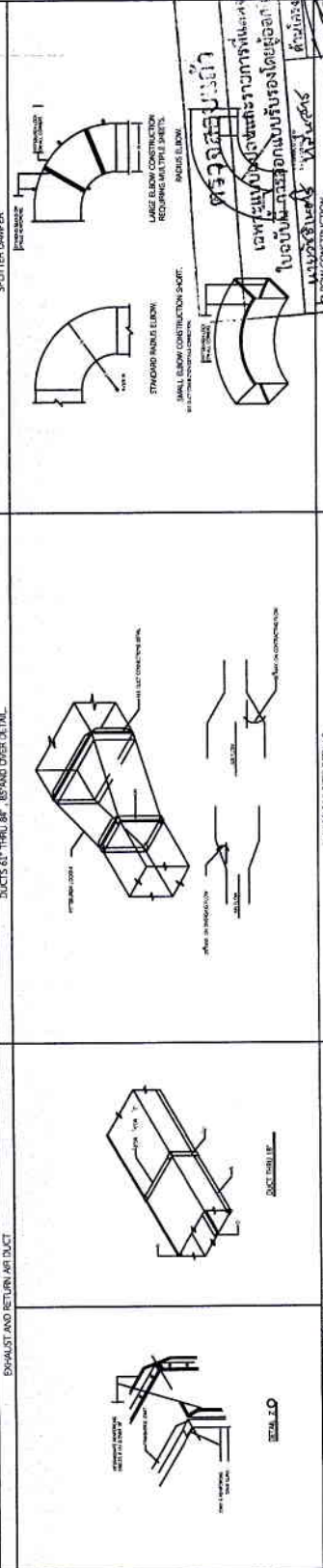
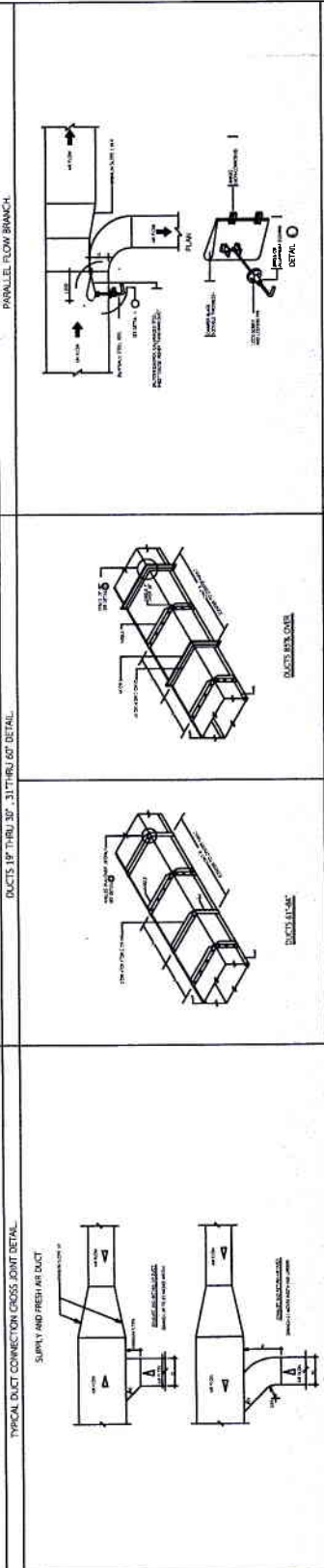
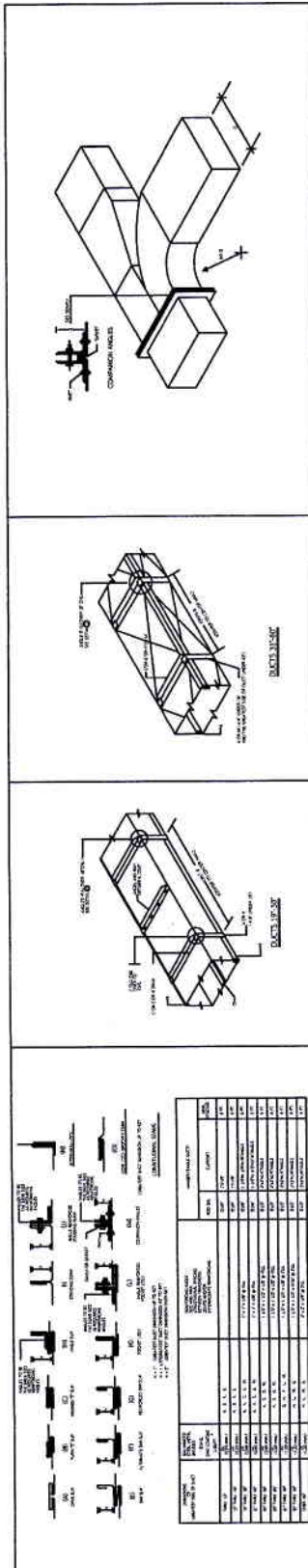

ตรวจสอบแบบแปลน
1. วิศวกร วิศวกร
2. วิศวกร วิศวกร
3. วิศวกร วิศวกร
4. วิศวกร วิศวกร

ตรวจสอบแบบแปลน
1. วิศวกร วิศวกร
2. วิศวกร วิศวกร
3. วิศวกร วิศวกร
4. วิศวกร วิศวกร

หน้าคิว 1,6941
หน้าคิว 4120
หน้าคิว 19/04/2562

หน้าคิว 1,6941
หน้าคิว 4120
หน้าคิว 19/04/2562



โรงพยาบาลวิวงศา
WIANGSA HOSPITAL

บริษัท ตรีเพ็ชร กรุ๊ป จำกัด
1676 หมู่ 7 ตำบลโคกสะอาด
อำเภอเมืองขอนแก่น จังหวัดขอนแก่น 40000

โครงการ: บริษัทวิวงศา

สถานที่: บริษัทวิวงศา

แผนผัง: แผนผังอาคารเขียนโดยช่างระบบปรับอากาศ 2

OWNER

ผู้ดำเนินการ

รายชื่อวิศวกร

รายการ

นายจักร เพ็ชรจันทร์

นายสมชาย สนิทการ

นายวิฑูรย์ ใจสูง

วันที่

พ.ศ. 16941

หน้า 775

หน้า 4120

วันที่: 19 / 04 / 2562

WORK NO.:

แผ่น:

AC-06

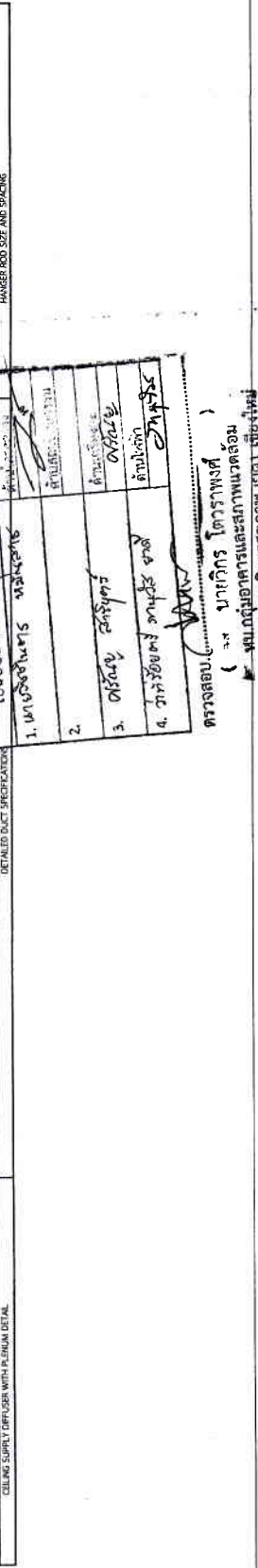
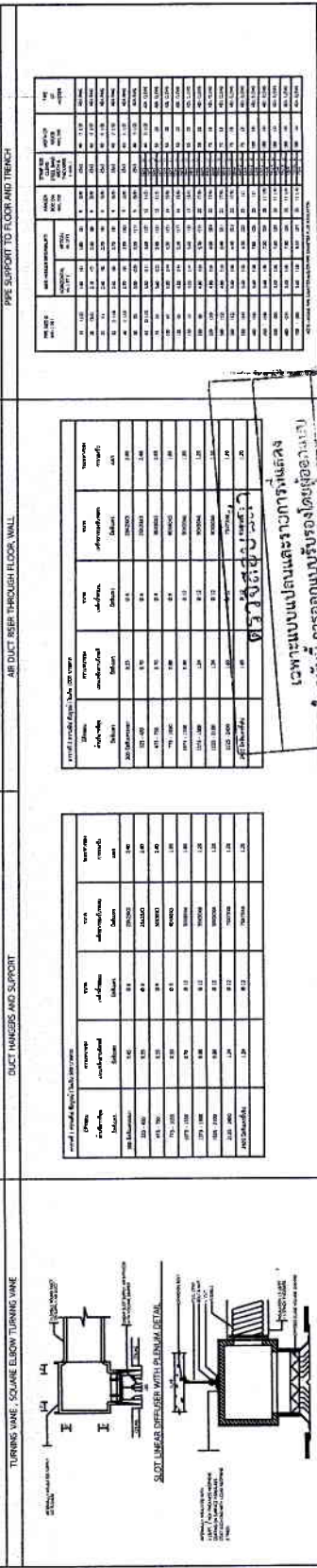
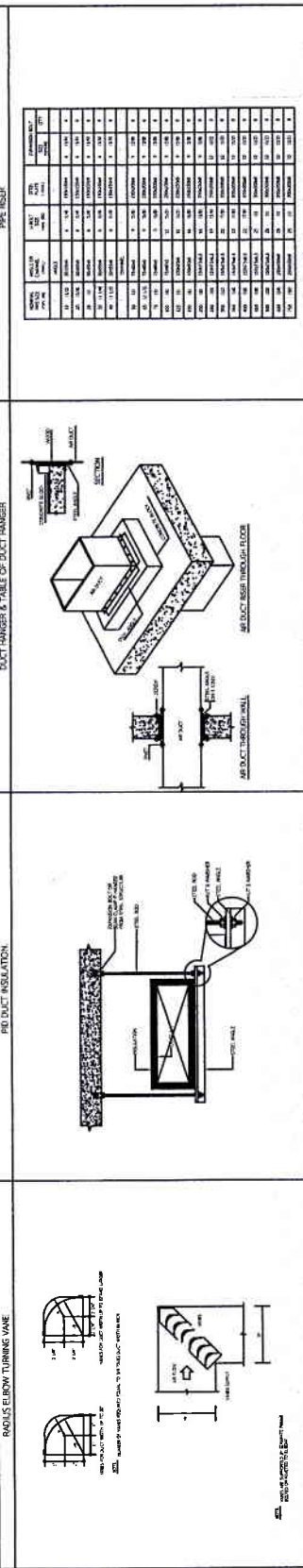
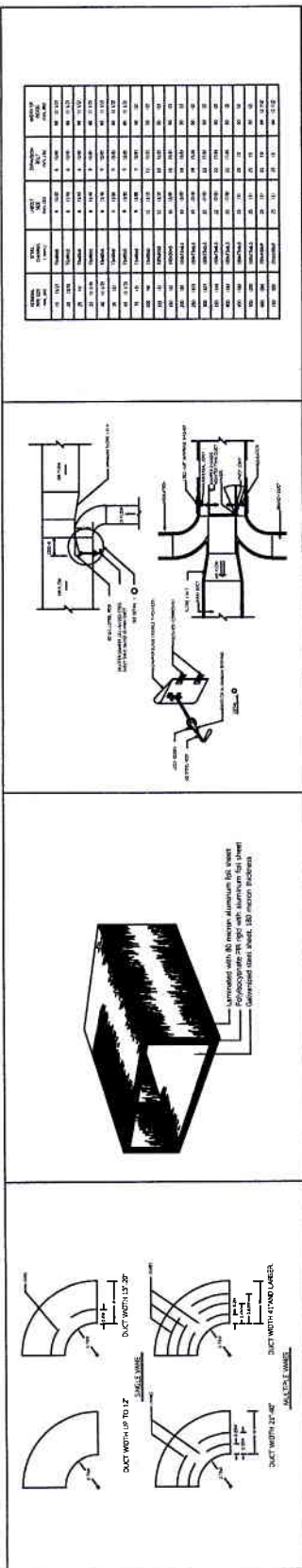



โรงพยาบาลเวียงสา
WIANGSA HOSPITAL



บริษัท เจริญ สหพัฒนพาณิชย์ จำกัด
167/6 หมู่ 7 ตำบลเวียงสา
อำเภอเวียงสา จังหวัดน่าน 40000

โครงการ : ปรับปรุงห้องผ่าตัด

สถานที่ : โรงพยาบาลเวียงสา

แบบแปลน : ตารางแบบ และ สัญลักษณ์ระบบไฟฟ้าอาคาร

OWNER

ผู้ดำเนินการ

รายชื่อวิศวกร

จำนวน

นายผู้รับ เพ็ชรอินทร์

นายคุณกร สมิตถาวร

นายวิฑูรย์ เตชะชู

วันที่ : 19 / 04 / 2562

WORK NO. :

แผ่นที่

EE-01

PANELBOARD DEVICES		SOUND SYSTEM DEVICES		GENERAL SYMBOLS	
SYMBOL	DESCRIPTION	SYMBOL	DESCRIPTION	SYMBOL	DESCRIPTION
	DISTRIBUTION BOARD		LOUDSPEAKER	A	AMPERE
	EMERGENCY DISTRIBUTION BOARD		VOLUME CONTROL	AF	FRAME SIZE OF CIRCUIT BREAKER IN AMPERE
	AIR CONDITIONING MOTOR CONTROL CENTER		LOUDSPEAKER IN PULL BOX	AT	SETTING OF OVERLOAD TRIP OF CIRCUIT BREAKER IN AMPERE
	TELEPHONE CABINET	TELEVISION OUTLET		CH	CIRCUIT
	COMPUTER RACK	TELEVISION OUTLET		F or FDR	FEEDER
	LOAD PANEL	TELEVISION OUTLET		E or EXT	ELECTRICAL METALLIC TUBING
	ISOLATED PANEL	TELEVISION OUTLET		I or IMC	INTERMEDIATE METALLIC CONDUIT
	UNINTERRUPTIBLE POWER SUPPLY	TELEVISION OUTLET		R or RSC	RIGID STEEL CONDUIT
	GROUND ROD	TELEVISION OUTLET		PVC	RIGID PVC CONDUIT, THICK WALL TYPE
	GROUND BAR	TELEVISION OUTLET		FCU	FAN COIL UNIT
	FUSE	TELEVISION OUTLET		CCP	CENTRAL CONTROL PANEL
	CURRENT TRANSFORMER	TELEVISION OUTLET		IC	INTERRUPTING CAPACITY (BREAKER CAPACITY)
	DIGITAL METER	TELEVISION OUTLET		LP	LOAD PANELBOARD
	CIRCUIT BREAKER	TELEVISION OUTLET		MOB	MAIN DISTRIBUTION PANELBOARD
	CIRCUIT BREAKER, DRAW OUT TYPE, MOTOR OPERATED	TELEVISION OUTLET		DB	DISTRIBUTION BOARD
	CIRCUIT BREAKER, PLUG-IN TYPE	TELEVISION OUTLET		PABX	PRIVATE AUTOMATIC BRANCH EXCHANGE
	PILOT LAMP	TELEVISION OUTLET		TC	TERMINAL CABINET FOR TELEPHONE
	SWITCH DEVICES	TELEVISION OUTLET		V	VOLT
	1 GANG SWITCH	TELEVISION OUTLET		VA	VOLT-AMPERE
	2 GANG SWITCH	TELEVISION OUTLET		W	WATT
	TWO WAY SWITCH	TELEVISION OUTLET		Ø	PHASE
LIGHTING FIXTURE SYMBOLS		RECEPTACLE OUTLETS		LIST OF DRAWINGS	
	LED PANEL 600 mm x 600 mm, CLEAN ROOM TYPE		DUPLEX RECEPTACLE OUTLET	NUMBERS	DETAILED
	LED PANEL 600 mm x 600 mm, CLEAN ROOM TYPE		IP PHONE OUTLET	EE-01	ตารางแบบ และ สัญลักษณ์ระบบไฟฟ้าอาคาร
	LED PANEL 600 mm x 600 mm, CLEAN ROOM TYPE		PUBLIC TELEPHONE OUTLET	EE-02	แบบแปลนระบบไฟฟ้าอาคาร
	LED PANEL 600 mm x 600 mm, CLEAN ROOM TYPE		COMPUTER OUTLET	EE-03	แบบแปลนระบบไฟฟ้าอาคาร
	LED PANEL 600 mm x 600 mm, CLEAN ROOM TYPE		ACCESS POINT	EE-04	แบบแปลนระบบไฟฟ้าอาคาร
	LED PANEL 600 mm x 600 mm, CLEAN ROOM TYPE		THERMOSTAT	EE-05	แบบแปลนระบบไฟฟ้าอาคาร
	LED PANEL 600 mm x 600 mm, CLEAN ROOM TYPE		MONITOR	EE-06	แบบแปลนระบบไฟฟ้าอาคาร
	LED PANEL 600 mm x 600 mm, CLEAN ROOM TYPE		PUSH MANUAL BELL		
	LED PANEL 600 mm x 600 mm, CLEAN ROOM TYPE		SMOKE DETECTOR		
	LED PANEL 600 mm x 600 mm, CLEAN ROOM TYPE		LED SPEAKER/STRIPS		
ACCESS DOOR SYMBOLS		ACCESS DOOR SYMBOLS			
	ACCESS DOOR CONTROL	ACCESS DOOR CONTROL			

ตรวจสอบแล้ว
เฉพาะแบบแปลนระบบไฟฟ้าอาคารที่แสดง
ในข้อนี้ การก่อสร้างแบบรับรองโดยผู้ออกแบบ
1. ผนังห้องผ่าตัด
2. ผนังห้องผ่าตัด
3. ผนังห้องผ่าตัด
4. ผนังห้องผ่าตัด

ตรวจสอบ...
นายคุณกร สมิตถาวร
นายวิฑูรย์ เตชะชู
นายผู้รับ เพ็ชรอินทร์

วันที่ : 19 / 04 / 2562



โรงพยาบาลเวียงสา
WIANGSA HOSPITAL

เลขที่ ทะเบียน: ๒๓๑๘ ๕๕๕
167/6 หมู่ 7 ตำบลเวียง
อำเภอเวียงสา จังหวัดน่าน ๕๐๐๐๐

โครงการ:	ปรับปรุงห้องผ่าตัด								
สถานที่:	โรงพยาบาลเวียงสา								
แบบแปลน:	แบบแปลนแสดงระบบไฟฟ้าและวางท่อสำหรับห้องผ่าตัด								
ผู้ดำเนินการ:	OWNER								
รายชื่อวิศวกร	<table border="1"> <tr> <td>รายการ</td> <td>วันที่</td> </tr> <tr> <td>นายอติพร เพ็ชรวิจิตร</td> <td>๓-๑๐-16941</td> </tr> <tr> <td>นายพงษ์พร สัมฤทธิ์การ</td> <td>๓๓-๗-๗๕</td> </tr> <tr> <td>นายวิศุทธิ์ เจริญ</td> <td>๓๓๓-๑120</td> </tr> </table>	รายการ	วันที่	นายอติพร เพ็ชรวิจิตร	๓-๑๐-16941	นายพงษ์พร สัมฤทธิ์การ	๓๓-๗-๗๕	นายวิศุทธิ์ เจริญ	๓๓๓-๑120
รายการ	วันที่								
นายอติพร เพ็ชรวิจิตร	๓-๑๐-16941								
นายพงษ์พร สัมฤทธิ์การ	๓๓-๗-๗๕								
นายวิศุทธิ์ เจริญ	๓๓๓-๑120								
วันที่:	19 / 04 / 2562								
WORK NO.:									
แผ่นที่:	EE-02								

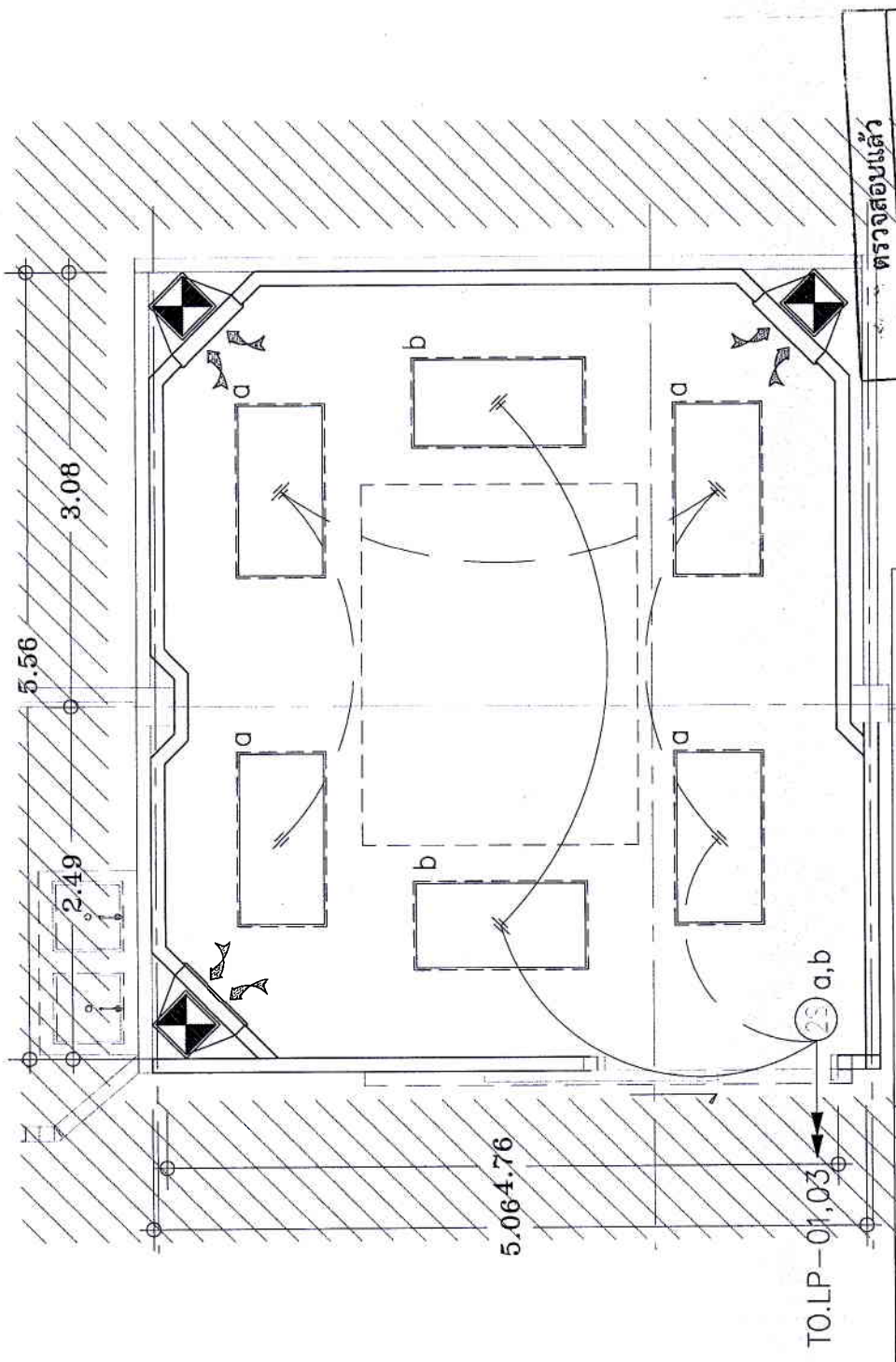

ตรวจสอบแล้ว

เฉพาะแบบแปลนและรายการที่แสดง
ในฉบับนี้ การออกแบบรับรองโดยผู้ออกแบบ

- นายวิจิตร นนธ์สาร
- นายวิเศษ สัมฤทธิ์การ
- นายวิศุทธิ์ เจริญ
- นายวิเศษ สัมฤทธิ์การ

ตรวจสอบโดย: นายวิเศษ สัมฤทธิ์การ

นายวิเศษ สัมฤทธิ์การ

นายวิเศษ สัมฤทธิ์การ

สัญลักษณ์ระบบไฟฟ้าแสงสว่าง	
สัญลักษณ์	รายละเอียด
	LED PANEL 60W. ขนาด 600 x 1200 mm. CLEAN ROOM TYPE.
	สวิตช์ 1 ทาง 10A. 250VAC. (2 GANG SWITCH)
หมายเหตุ : 2x2.5-G-2.5 Sqmm., IEC 01, IN 1/2" EMT.	

แบบแปลนแสดงระบบไฟฟ้าแสงสว่าง สำหรับห้องผ่าตัด

SCALE A 4-1:50



โรงพยาบาลเวียงสา
WIANGSA HOSPITAL

บริษัท เจริญ ศรีสวัสดิ์ จำกัด
157/6 หมู่ 7 ตำบลเวียงสา
อำเภอเมืองพะเยา จังหวัดพะเยา 40000



โครงการ :	ปรับปรุงห้องผ่าตัด
สถานที่ :	โรงพยาบาลเวียงสา
แบบแปลน :	แบบแปลนแสดงระบบไฟฟ้าที่ได้รับ สำหรับห้องผ่าตัด
OWNER	
ผู้อำนวยการ	
นายช่างสำรวจ	
รายการ	ชนิด
นายธีรวัชร เพ็ชรอินทร์	ภ.ศบ 16941
นายเชษฐ ภูมิธากร	ภ. 775
นายวิฑูรย์ เศรษฐ	ศพท. 4120
ว/ผล:	19 / 04 / 2562
WORK NO. :	
แผ่นที่	EE-03

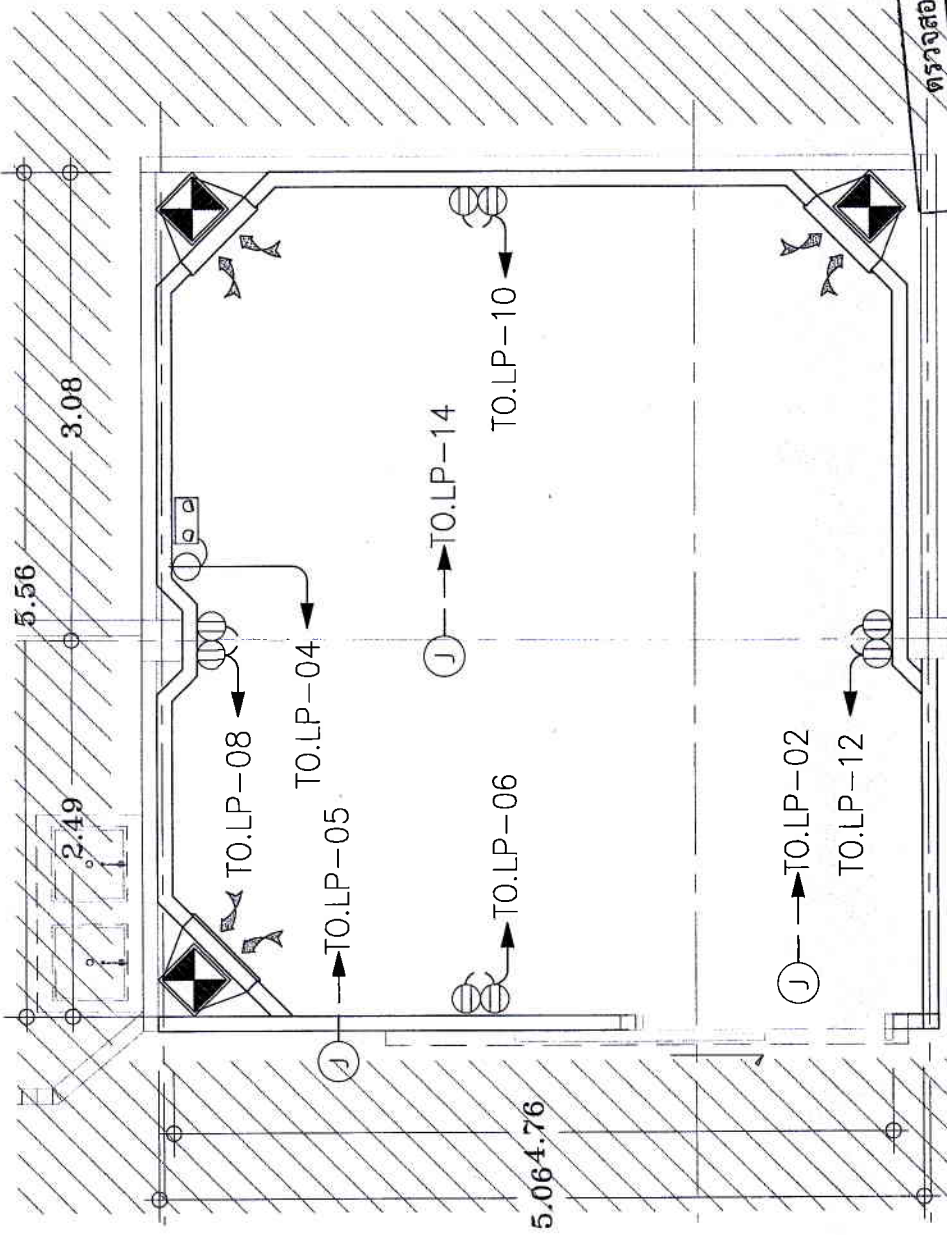

ตรวจสอบแล้ว

เฉพาะแบบแปลนและรายการที่แสดง
ในปัจจุบันนี้ การออกแบบรับรองโดยผู้ออกแบบ
1. นายวิชาธร มณีเศียร
2. อธิษฐ์ สันยงศรี
3. วิชาธร มณีเศียร
4. วิชาธร มณีเศียร

ตรวจสอบโดย...
นายวิชาธร มณีเศียร (วิศวกร) (ตราประทับ)
นายวิชาธร มณีเศียร (วิศวกร) (ตราประทับ)
นายวิชาธร มณีเศียร (วิศวกร) (ตราประทับ)

สัญลักษณ์ระบบไฟฟ้าแสงสว่างฉุกเฉินและเต้ารับ	
สัญลักษณ์	รายละเอียด
⊕	RECEPTACLES (เต้ารับตู้กราวด์ 16A)
⊕	EMERGENCY LIGHT
J	JUNCTION BOX
หมายเหตุ : 2x4,G-2.5 Sqmm.,IEC 01,IN 1/2" EMT.	

แบบแปลนแสดงระบบไฟฟ้า เต้ารับ สำหรับห้องผ่าตัด

SCALE A 4-1:50



โรงพยาบาลวิวงศา
WIANGSA HOSPITAL



บริษัท วิวงศา โฮสพิทอล จำกัด 2018 จำกัด
167/6 หมู่ 7 ตำบลบึงนาราง
อำเภอเมืองพิจิตร จังหวัดพิจิตร 35000

โครงการ: ปรับปรุงโรงพยาบาล

สถานที่: โรงพยาบาลวิวงศา

แบบแปลน: แบบแปลนระบบตู้จ่ายไฟ
งานติดตั้งระบบไฟฟ้าอาคาร 2

ผู้ดำเนินการ: OWNER

รายชื่อวิศวกร

รายการ	วันที่
นายณัฐกร เพ็ชรอินทร์	พ.ค. 16/941
นายสมชาย สมหมาย	พ.ค. 775
นายวิศิษฐ์ เรืองสุข	พ.ค. 0120

วันที่: 19 / 04 / 2562

WORK NO.:

แผ่นที่: EE-06

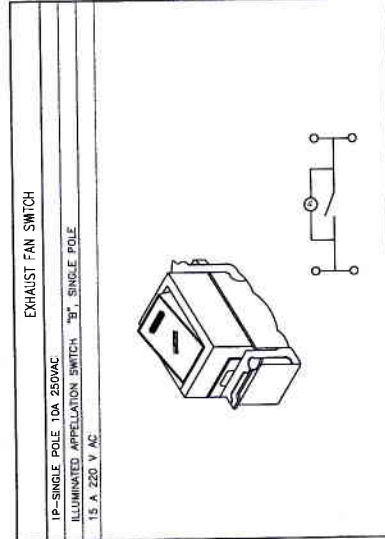
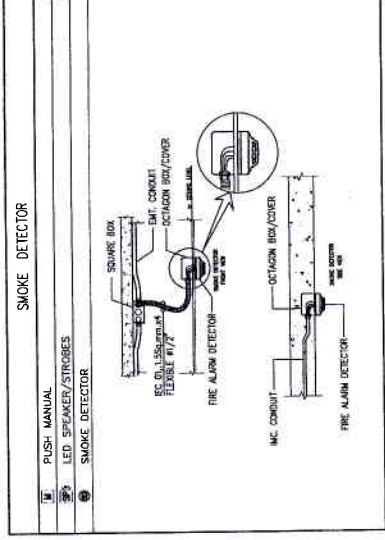
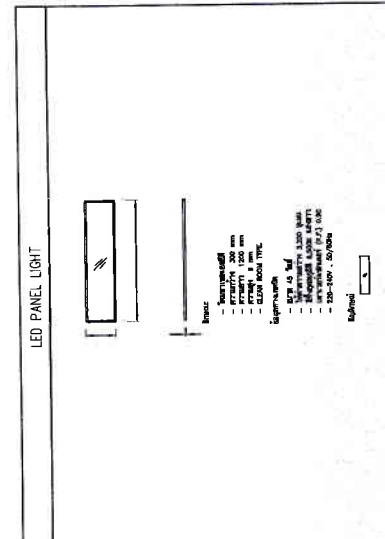
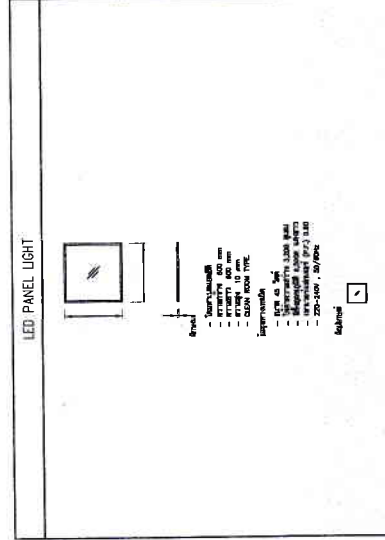
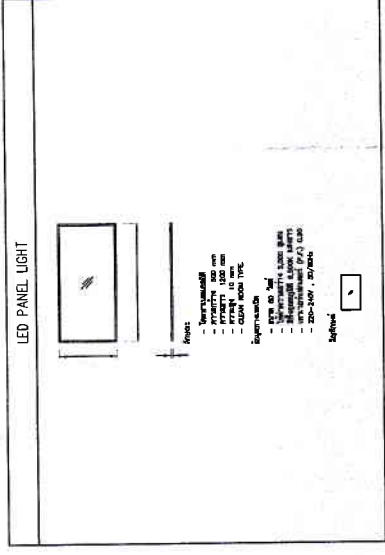
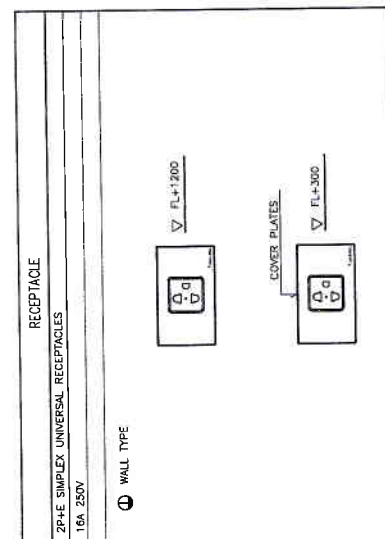
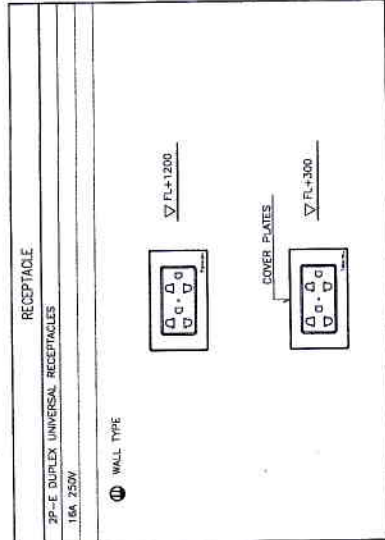
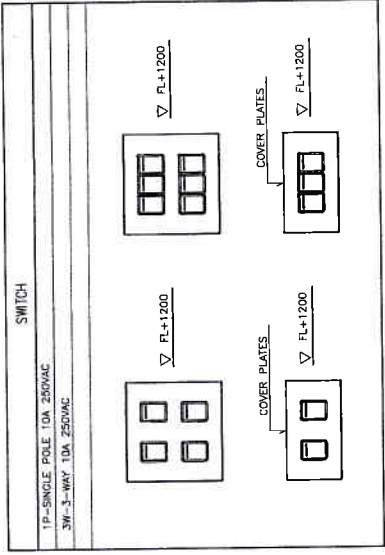

ตรวจสอบแล้ว

เฉพาะแบบแปลนและรายการที่แสดง
ในฉบับนี้ การออกแบบรับรองโดยผู้ออกแบบ

1. นายวิศิษฐ์ เรืองสุข

2. นายณัฐกร เพ็ชรอินทร์

3. นายสมชาย สมหมาย

4. นายวิศิษฐ์ เรืองสุข

ตรวจสอบโดย: (นายวิศิษฐ์ เรืองสุข)

หน้า: 1 จาก 1 หน้า

วันที่: 19/04/2562

สถานที่: โรงพยาบาลวิวงศา

หน้า: 1 จาก 1 หน้า

วันที่: 19/04/2562

สถานที่: โรงพยาบาลวิวงศา



โรงพยาบาลเวียงสา
WIANGSA HOSPITAL



บริษัท เจริญโภคภัณฑ์อาหาร จำกัด (มหาชน)
เลขที่ 7 หมู่ 7 ตำบลเวียงสา
อำเภอเวียงสา จังหวัดน่าน 54000

โครงการ :	ปรับปรุงห้องผ่าตัด
สถานที่ :	โรงพยาบาลเวียงสา
แบบแปลน :	แบบแปลนแสดงระบบแก๊สทางการแพทย์สำหรับห้องผ่าตัด
OWNER	
ผู้ดำเนินการ	
รายละเอียดการ	
รายการ	ราคา
นายผู้รับ ทรัพย์จันทร์	ภ.ศ. 16941
นายพงษ์กร สนิทธาร	ภ.ศ. 715
นายวิฑูรย์ เตชะกุล	ภ.ศ. 4120
วันที่ :	19 / 04 / 2562
WORK NO. :	
แผ่นที่ :	MG-01

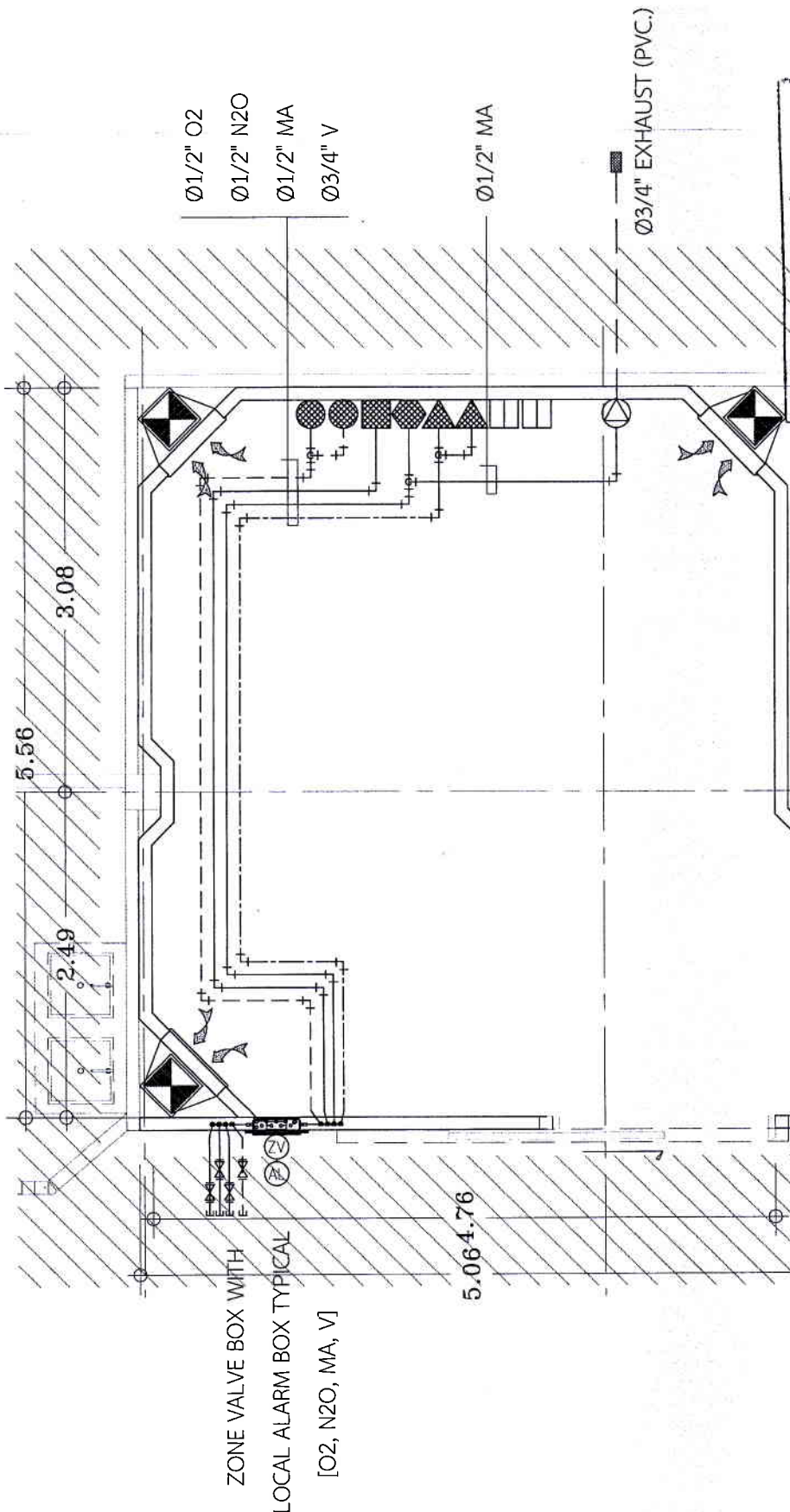

ตรวจสอบแล้ว

เฉพาะแบบแปลนและรายการที่แสดง
ในฉบับนี้ การออกแบบรับรองโดยผู้ออกแบบ

- นายวิฑูรย์ เตชะกุล
- นายพงษ์กร สนิทธาร
- นายวิฑูรย์ เตชะกุล
- นายวิฑูรย์ เตชะกุล

ตรวจสอบ : นายวิฑูรย์ เตชะกุล
(นายวิฑูรย์ เตชะกุล)
นายวิฑูรย์ เตชะกุล
นายวิฑูรย์ เตชะกุล

SYMBOLS & ABBREVIATIONS

SYMBOL	DESCRIPTION	SYMBOL	DESCRIPTION
	OXYGEN WALL OUTLET		WASTE ANESTHETIC GAS DISPOSAL WALL OUTLET
	NITROUS OXIDE WALL OUTLET		WALL SLIDE
	COMPRESSED AIR WALL OUTLET		BALL VALVE, SHUT-OFF VALVE
	VACUUM WALL OUTLET		
	ZONE VALVE BOX WITH AREA ALARM BOX		

แบบแปลนแสดงระบบแก๊สทางการแพทย์ สำหรับห้องผ่าตัด
SCALE A 4_1:50